

PREMIUMKLASS 2023

HELINTEGRERADE

PRISLISTA 23 SE
gäller fr.o.m. 2023-03



carthago[®]
Das Reisemobil.

Innehållsförteckning

LÄTTVIKTPREMIUMKLASSEN

KOMFORT-
PREMIUMKLASSEN

LINER-PREMIUMKLASSEN

Viktinformation 3-6

Det största chassiurvalet i premiumklassen 7



c-compactline Super-Lightweight 8-13

Den lättaste husbilen av de helintegrerade i 3,5-t-premiumklassen, fungerar bra i stadskörning tack vare 15 cm smalare utvändigt bredd och kompakta längd



AL-KO



c-tourer Lightweight 14-23

Modellerna c-tourer Lightweight övertygar med korta fordonslängder upp till 7 m, perfekt hantering och en förvånansvärt låg egenvikt. Tack vare Carthago lättkonstruktionsteknik är de perfekt lämpade för registrering inom viktclassen 3,5 ton



AL-KO



Mercedes-Benz

AL-KO



c-tourer Comfort 14-23

Om registrering i viktclassen inom 3,5 ton inte är avgörande och krav på komfort är viktigare än vikt, erbjuder c-tourer Comfort-modellerna rätt lösning



AL-KO



Mercedes-Benz

AL-KO



chic c-line/chic c-line superior/chic c-line XL 24-37

Fascinationen med Carthago linerklassen: Elegans, komfort och extravagans



AL-KO
EA/DA



Mercedes-Benz

AL-KO
EA/DA



chic e-line/chic e-line XL 38-49

Kronan i Carthago-linerklassen: mer komfort, mer oberoende



AL-KO
EA/DA



Mercedes-Benz

AL-KO
EA/DA



chic s-plus/chic s-plus XL 50-57

Kraftpaketet i Carthago linerklassen på Iveco Daily 5,6 t/6,7 t med bakhjulsdrift med stark traktion/dubbelmontage



IVECO
DAILY

5,6 t/6,7 t



liner-for-two new generation 58-67

Rund loungesittgrupp bak med elstyrd TV-schäslong, unikt 4-rumskoncept



AL-KO
EA/DA



IVECO
DAILY

5,6 t/6,7 t

Tips och mer ingående utrustningsinformation 68-69

Allmänt och fotnoter 70-71

VIKTIG JURIDISK OCH TEKNISK INFORMATION NÄR DU VÄLJER OCH KONFIGURERAR HUSBILEN

Varje husbil är godkänd för en specifik maximal vikt i vägtrafiken. Denna maximala vikt får aldrig överskridas vid körning. Vid val och konfiguration av din husbil eller van (i fortsättningen: "husbil") är de tekniska och lagstadgade gränserna för husbilens vikt därför extra viktiga. Dessa gränser spelar en avgörande roll vid konfigurationen och framför allt vid valet av tilläggsutrustning (utrustningspaket, extrautrustning och tillval).

De tekniska och lagstadgade specifikationerna för husbilens vikt regleras i EU-genomförandeförordningen nr 2021/535 (fram till juni 2022: EU-genomförandeförordning nr 1230/2012). Denna gäller inom hela Europeiska unionen. För att göra det enklare att konfigurera husbilens med hänsyn till lagstadgade och tekniska specifikationer, förklarar vi den väsentliga begrepp och specifikationer i denna förordning och ger information som är extra viktig när fordonet konfigureras och vid valet av tilläggsutrustning (utrustningspaket, extrautrustning och tillval) från fordonstillverkaren. Läs noga igenom detta innan fordonet konfigureras och beställs. Våra återförsäljare hjälper gärna till att välja och konfigurera din husbil.

1. HÖGSTA TEKNISKT TILLÅTNA VIKT

Den högsta tekniskt tillåtna vikten beskriver den tillåtna vikten som tillverkaren har fastställt efter planlösningen och som husbilens maximalt får väga vid lastat skick (t.ex. 3 500 kg, 4 500 kg). Denna anges i registreringsbeviset del I. Uppgiften om den högsta tekniskt tillåtna vikten för varje planlösning finns i tekniska data. Dessa anges i våra försäljningsunderlag (t.ex. i prislister).

Angivelse i prislister:

C-compactline Super-Lightweight		
	I 138 DB	I 141 LE
Basfordon	Fiat Ducato	Fiat Ducato
Standardchassi	AL-KO lågram 35 light	AL-KO lågram 35 light
Standardmotor	Diesel 2,2 l (140 hk/103 kW)	Diesel 2,2 l (140 hk/103 kW)
Längd/bredd/höjd (mm) ^{1) 2) 3)}	6410/2120/2890	6670/2120/2890
Axelavstånd (mm)	3525	3525
Dubbelgolvhöjd/ Förvaring dubbelgolvskaflare (mm)	220/460	220/460
Ståhöjd i bodel (mm)	1980	1980
Invärdig höjd garage (mm)	1200	1200
Dörrbredd/-höjd garage passagerarsida (mm)	925 x 1140	1050 x 1140
Dörrbredd/-höjd garage forarsida (mm)	680 x 1140	850 x 1140
Totalvikt (kg) ⁹⁾	3500/4250 ¹	3500/4250 ¹
Vikt i körklart skick (kg) ¹⁰⁾	2830 (2689-2972)	2920 (2774-3066)
Max. vikt specificerad av tillverkaren för tilläggsutrustning för standard (kg) ⁷⁾	264	212
Tillåten släpavagnsvikt (kg) ¹⁰⁾	2000	2000
Max. antal sittplatser vid körning med 3-punktsbälte (standard) ¹¹⁾	4	4

Fordonets högsta tekniskt tillåtna vikt (t.ex. 3 500 kg) får aldrig överskridas vid körning. Om fordonet överskrider den högsta tekniskt tillåtna vikten vid körning är detta en överträdelse som kan leda till böter. Vi rekommenderar därför uttryckligen att alltid kontrollera och säkerställa innan körning att du inte överskrider den högsta tekniskt tillåtna vikten (t.ex. 3 500 kg).

2. VIKT I KÖRKLART SKICK

Vikten i körklart skick motsvarar fordonets (tom-)vikt med tillverkarens standardutrustning (inklusive smörjmedel, verktyg, reservhjul och till 90 % fylld bränsletank) plus lagstadgad nominell vikt på 75 kg för föraren.

Vikten i körklart skick innehåller huvudsakligen följande punkter:

- fordonets tomvikt samt påbyggnad inklusive påfyllda bränslen/vätskor såsom smörjmedel, oljor och kylarvätskor;
- standardutrustningen, dvs. alla utrustningsföremål som ingår i leveransomfånget som standard från tillverkaren;
- till 100 % fylld färskvattentank för körning (fyllning för körning enligt tillverkarens uppgifter. Tillverkarens uppgifter om körläge för påfyllningen finns i försäljningsunderlagen (t.ex. i prislister). Denna är beroende på serie 20 l resp. 50 l och en till 100 % fylld aluminiumgasolflaska med en vikt på 16 kg;
- den till 90 % fyllda bränsletanken inklusive bränsle;
- föraren, denne får alltid en nominell vikt på 75 kg oavsett vad hen faktiskt väger.

Vikten i körklart skick handlar alltså om grundkonfigurationen för den fordonmodell som du har valt med standardutrustning plus en lagstadgad nominell vikt på 75 kg för föraren. Denna vikt ändras genom valet av tilläggsutrustning (utrustningspaket, extrautrustning, tillval).

Uppgifter om vikt i körklart skick finns för varje planlösning i våra försäljningsunderlag (t.ex. i prislister).

Viktigt är att det värde som anges för vikt i körklart skick i våra försäljningsunderlag är ett standardvärde som har fastställts i ett typgodkännandeförfarande och har kontrollerats av myndigheterna. Det är tillåtet enligt lag och möjligt att vikten i körklart skick avviker från det nominella värde som anges i försäljningsunderlagen för det fordon som har levererats till dig på grund av produktionsrelaterade toleranser. Den enligt lag tillåtna toleransen är $\pm 5\%$. Med detta tar EU-lagstiftarna hänsyn till den omständighet att det förekommer vissa variationer vid vikten i körklart skick vid delar från underleverantörer samt process- och väderrelaterat. Ta hänsyn till detta när du väljer och konfigurerar husbilen.

För att åskådliggöra dessa (tillåtna) produktionsrelaterade viktavvikelser kommer här en exempelberäkning:

Vikt i körklart skick enl. försäljningsunderlag:	2 900 kg
Tolerans tillåten i lag på $\pm 5\%$:	145 kg
Intervall tillåten i lag för vikt i körklart skick:	2 755 till 3 045 kg

Det konkreta intervallet för tillåtna viktavvikelser för vikten i körklart skick finns för varje planlösning i tekniska data. Dessa anges i våra försäljningsunderlag. Som tillverkare anstränger vi oss hårt att begränsa viktvariationerna till produktions-tekniskt oundvikligt minsta möjliga. Avvikelser uppåt och nedåt inom det enligt lag tillåtna toleransintervallet förekommer därför mycket sällan. Trots att tekniska optimeringar av produktionsprocessen ständigt genomförs kan dessa avvikelser inte undvikas helt.

För att säkerställa att alla fordon som verkligen levereras uppfyller den i lag tillåtna toleransen, kontrolleras fordonets faktiska vikt, samt att den tillåtna toleransen på $\pm 5\%$ uppfylls av oss som tillverkare genom att vi väger fordonet när det är färdigt vid slutet av produktionslinjen. Du informeras av din återförsäljare om fordonets faktiska vikt som vägs upp vid slutet av produktionslinjen. Du får full transparens om en ev. faktisk viktavvikelse för ditt fordon.

3. ANTAL MAXIMALT TILLÅTNA SITTPLATSER/ PASSAGERARNAS VIKT

Antal maximalt tillåtna sittplatser vid körning fastställs av oss som tillverkare vid typgodkännandeförfarandet. Passagerarnas vikt ges av antalet maximalt tillåtna sittplatser. Passagerarnas vikt är för varje tillåten sittplats som vi som tillverkare har planerat för fordonet är nominellt 75 kg, oberoende av hur mycket passagerarna verkligen väger. Också här handlar det om en lagstadgad operand. Eftersom förarens vikt redan är medräknad i vikten för körklart skick med 75 kg (se siffra 2 för detta), tas inte förarens vikt med i passagerarnas vikt. Vid en husbil med fyra godkända sittplatser är passagerarnas vikt alltså $3 \cdot 75 \text{ kg} = 225 \text{ kg}$.

Uppgiften om antalet maximalt tillåtna sittplatser i försäljningsunderlagen avser respektive fordonsvikt vid standardutförande utan tilläggsutrustning (se siffra 4 för tilläggsutrustning) och återger det maximala antalet personer som kan få en sittplats vid körning.

Detta antal sittplatser är dock beroende av vikt och vikten på axelgruppen. Antalet kan alltså minska genom montering av tilläggsutrustning (t.ex. genom att välja utrustningspaket, specialutrustning och tillval), eller kan beroende på modell endast uppnås genom ökning totalvikten och/eller genom att ta bort tilläggsutrustning.

4. FAKTISK VIKT OCH TILLÄGGSUTRUSTNING

Vikten i körklart skick (se siffra 2 för detta) och vikten för tilläggsutrustningen som är installerad i ett konkret fordon (utrustningspaket, extrautrustning, tillval) betecknas tillsammans som fordonets faktiska vikt.

Uppgiften om den faktiska vikten för ditt fordon finns efter att det har överlämnats under siffra 13.2 i intyget om överensstämmelse (Certificate of Conformity, CoC). Du får detta av din återförsäljare när fordonet överlämnas.

Observera att också den faktiska vikten som anges i intyget om överensstämmelse (Certificate of Conformity, CoC) är ett standardiserat värde. Eftersom en lagstadgad tillåten tolerans på $\pm 5\%$ gäller för vikten i körklart skick, som element för den faktiska vikten (se siffra 2 för detta), kan även den faktiska vikten avvika från det angivna nominella värdet på motsvarande sätt.

Till s.k. tilläggsutrustning räknas enligt lagdefinitionen alla utrustningsdelar som tillval som inte ingår i standardutrustningen och som på tillverkarens ansvar, dvs. vid tillverkningen, sätts på fordonet och som kan beställas av kunden (t.ex. markis, cykel- och motorcykelhållare, satellit-anläggning, solcellspaneler, ugn etc.). Uppgifter om de enskilda vikterna/paketvikterna för utrustningspaket, specialutrustning och tillval som kan beställas finns i våra försäljningsunderlag. Till extrautrustning i den här bemärkelsen hör inte uppgradering med övriga tillbehör av återförsäljaren eller av dig personligen efter att fordonet har levererats från fabriken.

5. MAXIMAL VIKT FÖR TILLÄGGSUTRUSTNING OCH NYTTVOIKT FASTSTÄLLDA AV TILLVERKAREN

Eftersom det finns lagstadgade och tekniska gränser också för installation av tilläggsutrustning, bestämmer vi per planlösning och fordon värdet för maximal vikt på tilläggsutrustning som förutom standardutrustningen kan installeras i fordonet (exempelvis genom att välja utrustningspaket och/eller specialutrustning). Detta värde får inte överskridas när du väljer och konfigurerar fordonet.

Uppgiften om den vikt som tillverkaren har fastställt för tilläggsutrustning finns i våra försäljningsunderlag (t.ex. i prislister).

Angivelse i prislistan:

c-compactline		Super-Lightweight	
	← 2,12 m →	← 2,12 m →	
	I 138 DB	I 141 LE	
Basfordon	Fiat Ducato	Fiat Ducato	
Standardchassi	AL-KO lågram 35 light	AL-KO lågram 35 light	
Standardmotor	Diesel 2,2 l (140 hk/103 kW)	Diesel 2,2 l (140 hk/103 kW)	
Längd/bredd/höjd (mm) ^{31 2) 3)}	6410/2120/2890	6670/2120/2890	
Axelavstånd (mm)	3525	3525	
Dubbelgolvhöjd/ Förvaring dubbelgolvskållare (mm)	220/460	220/460	
Ståhöjd i bodel (mm)	1980	1980	
Invändig höjd garage (mm)	1200	1200	
Dörrbredd/-höjd garage passagerarsida (mm)	925 x 1140	1050 x 1140	
Dörrbredd/-höjd garage förarsida (mm)	680 x 1140	850 x 1140	
Totalvikt (kg) ⁹⁾	3500/4250 ³⁾	3500/4250 ³⁾	
Vikt i körklart skick (kg) ⁴⁾	2830 (2689-2972)	2920 (2774-3066)	
Max. vikt specificerad av tillverkaren för tilläggsutrustning för standard (kg) ⁷⁾	264	212	
Tillåten släpvagnsvikt (kg) ²⁰⁾	2000	2000	
Max. antal sittplatser vid körning med 3-punktsbälte (standard) ⁵⁾	4	4	

Genom den maximala vikten på tilläggsutrustning som tillverkaren har fastställt ska det säkerställas att den lagstadgade s.k. minsta nyttovikten också finns för lasten efter att ett fordon har levererats av tillverkaren. Det går alltså endast att beställa och installera så mycket tilläggsutrustning hos tillverkaren så att det fortfarande finns tillräckligt med ledig vikt kvar för bagage och övriga tillbehör (s.k. nyttovikt) utan att den tekniskt tillåtna vikten överskrids.

Nyttovikten ges av skillnaden mellan den tekniskt tillåtna lastade vikten (se siffra 1 om detta), vikten vid körklart skick (nominellt värde enligt försäljningsunderlagen, se siffra 2 om detta), passagerarnas vikt (se siffra 3 för detta) och tilläggsutrustningens vikt. Den senare har fastställts av tillverkaren.

För husbilar föreskriver den europeiska lagstiftaren en fast minsta nyttovikt. Denna vikt måste finnas kvar för bagage eller andra tillbehör som inte installeras vid tillverkningen. Denna minsta nyttovikt beräknas på följande sätt:

$$\text{Minsta nyttovikt i kg} \geq 10 * (n + L)$$

Här gäller: "n" = maximalt antal passagerare plus föraren, "L" är fordonets totala längd i meter (inklusive decimal).

Vid en husbil med en längd på 7 m och 4 tillåtna sittplatser (inklusive föraren) är den minsta nyttovikten alltså t.ex. $10 \text{ kg} * (4 + 7) = 110 \text{ kg}$.

Tänk på att den minsta nyttovikten inte får underskridas när du konfigurerar din husbil.

För att den minsta nyttovikten ska kunna hållas, finns en maximal kombination av tilläggsutrustning som kan beställas för varje fordonsmodell. I exemplet ovan med en minsta nyttovikt på 110 kg skulle den totala vikten för tilläggsutrustningen t.ex. vara maximalt 265 kg vid ett fordon med fyra tillåtna sittplatser (inklusive förare) och en vikt på 2 900 kg vikt i körklart skick:

3 500 kg	Högsta tekniskt tillåtna vikt
- 2 900 kg	Vikt i körklart skick
- 3*75 kg	Passagerarnas vikt
- 110 kg	Minsta nyttovikt
= 265 kg	Tilläggsutrustning

Tänk på att den här beräkningen utgår från det standardvärde för vikt i körklart skick som har fastställts i typgodkännandeförfarandet, utan att ta hänsyn till de tillåtna viktavvikelserna vid vikten i körklart skick (se siffra 2 för detta). Om det maximalt tillåtna värdet för tilläggsutrustning på (i exemplet) 265 kg tillnärmelsevis eller fullständigt utnyttjas, kan det därför hända vid en viktavvikelse uppåt för vikten i körklart skick att den minsta nyttovikten på 110 kg visserligen beräkningsmässigt efterlevs enligt standardvärdet vikt i körklart skick, men det i praktiken inte finns någon lastförmåga.

Även här har vi en exempelberäkning för ett fordon med fyra tillåtna sittplatser. Fordonets faktiskt uppvägda vikt i körklart skick ligger 1 % över det nominella värdet:

3 500 kg	Högsta tekniskt tillåtna vikt
- 2 929 kg	Fordonets faktiska vikt vid körklart skick (+ 1% i förhållande till de 2 900 kg som anges i försäljningsunderlagen)
- 3*75 kg	Passagerarnas vikt
-265 kg	Vikten för tilläggsutrustningen
= 81 kg	Faktisk lastförmåga (< minsta nyttovikt på 110 kg); Den minsta nyttovikten underskrids alltså med 29 kg i det här exemplet

För att undvika att den minsta nyttovikten underskrids på detta sätt, sänks den beställningsbara vikten på tilläggsutrustning av tillverkaren relaterat till planlösningen. Begränsningen av tilläggsutrustning ska säkerställa att den minsta nyttovikten, dvs. den lagstadgade lediga vikten för bagage och övriga tillbehör verkligen står till förfogande för lasten vid de fordon som tillverkaren levererar.

Eftersom den faktiska vikten för det konkreta fordonet fastställs först vid vägning vid slutet produktionslinjen, kan det inte helt uteslutas att det i sällsynta undantagsfall trots denna begränsning av tilläggsutrustning kan inträffa en situation där den minsta nyttovikten inte är säkerställd vid slutet av produktionslinjen. För att kunna garantera den minsta nyttovikten också i dessa fall, kommer tillverkaren tillsammans med återförsäljaren kontrollera gemensamt om t.ex. totalvikten höjs för fordonet, tillåtna sittplatser reduceras eller tilläggsutrustning tas bort för viktminskning så att endast ett fordon levereras som har den lagstadgade minsta nyttovikten. Vikterna för tilläggsutrustning som erbjuds vid tillverkningen finns i våra försäljningsunderlag (t.ex. i prislister).

Angivelse i prislister:

Artikelnr		SEK inkl. 25 % moms	kg
Chassi Fiat Ducato			
310021	Motor 140 hk/103 kW, Euro 6d Final, f35 light, 9G hydraulisk automatväxel ^{67) 68)}	44 500	55
310024	Motor 180 hk/132 kW, Euro 6d Final, f35 light, man. växellåda ⁶⁷⁾	50 300	20
310025	Motor 180 hk/132 kW, Euro 6d Final, f35 light, 9G hydraulisk automatväxel ^{67) 68)}	94 700	55
310026	Motor 180 hk/132 kW, Euro 6d Final, f40 heavy (totalvikt 4 250 kg), man. växellåda ^{69) 67)}	74 200	60
310027	Motor 180 hk/132 kW, Euro 6d Final, f40 heavy (totalvikt 4 250 kg), 9G hydraulisk automatväxel ^{69) 67)}	118 600	55
310039	Motor 180 hk/132 kW, Euro VI E (heavy duty), f35 light, 9G hydraulisk automatväxel ^{67) 68)}	97 600	
310040	Motor 180 PS / 132 kW, Euro VI E (heavy duty), f40 heavy (totalvikt 4 250 kg), man. växellåda ^{69) 67)}	77 100	
310041	Motor 180 hk/132 kW, Euro VI E (heavy duty), f40 heavy (totalvikt 4 250 kg), 9G hydraulisk automatväxel ^{69) 67)}	121 500	
330325	16 tums stålfälgar Fiat istället för 15 tums för f35 light chassi	4 100	16
330330	16 tums alufälgar Fiat för f35 light chassi tillsammans med man. växellåda	12 200	-8
330340	16 tums alufälgar Fiat för f40 heavy chassi/f35 tillsammans med 9G-hydraulisk automatväxel	10 000	-10
311810	Förstärkta fjäderar framaxel för optimerad körkomfort ⁵⁷⁾	7 000	3
311815	AL-KO "ACS" High Performance fjäderben framvagn ⁵⁷⁾	16 600	-
310630	Ratt och växelspåknoopp med läder	3 500	-
310632	Multifunktionsratt (radiofjärrstyrning med styrknappar)	3 500	-
331620	Dimstrålkastare	3 900	4
311614	Bi-LED-strålkastare (halv- och helljus)	12 700	-
311400	Borttagbar dragkrok	21 200	60
311300	Manuella stödben för bekvämare boende	4 900	10

Extravikten för tilläggsutrustning (alla utrustningsdelar som inte ingår i standardutrustningen) ökar fordonets faktiska vikt (= vikt i körklart skick plus vald tilläggsutrustning) och minskar nyttovikten. Det angivna värdet anger mervikten gentemot standardutrustningen för respektive planlösning. Den totala vikten för den valda tilläggsutrustningen (utrustningspaket, extrautrustning och tillval) får inte överskrida den maximala vikten för tilläggsutrustning som tillverkaren har specificerat.

6. EFFEKTER FRÅN TOLERANSER FÖR VIKTEN VID KÖRKLART SKICK PÅ NYTTOVIKTEN

Också oberoende av den minsta nyttovikten bör du beakta att oundvikliga produktionsrelaterade variationer i vikten i körklart skick avspeglar sig i den återstående lastförmågan:

Om du beställer vårt exempelfordon (jfr. siffra 5) t.ex. med en tilläggsutrustning med en total vikt på 150 kg, ges enligt beräkningen baserat på standardvärdet för vikten i körklart skick en nyttovikt på 225 kg. Den lastförmåga som faktiskt är tillgänglig kan avvika från det här värdet på grund av toleranserna och ligga högre eller lägre. Om vikten i körklart skick för ditt fordon exempelvis ligger på godkända 1 % högre än som anges i försäljningsunderlagen, minskar lastförmågan från 225 kg till 196 kg:

3 500 kg	Högsta tekniskt tillåtna vikt
- 2 929 kg	Fordonets faktiska vikt vid körklart skick (+ 1% i förhållande till de 2 900 kg som anges i försäljningsunderlagen)
- 3*75 kg	Passagerarnas vikt
- 150 kg	Beställd tilläggsutrustning för det fordon som konkret har konfigurerats
= 196 kg	Faktisk lastförmåga

För att vara säker att den beräknade nyttovikten verkligen finns, bör du noga räkna med de möjliga och tillåtna toleranserna vid vikten i körklart skick när du väljer och konfigurerar fordonet. Vi rekommenderar dessutom uttryckligen att den lastade husbilen alltid vägs på en icke-automatisk våg innan resor och med hänsyn till passagerarnas enskilda vikter komma fram till om den högsta tekniskt tillåtna vikten och den högsta tekniskt tillåtna vikten på axeln efterlevs.

Du hittar mer information online!



Det största chassiurvalet i premiumklassen

Du väljer!

Du letar efter en premiumhusbil som passar exakt till dig? Beroende på serie och modell erbjuder vi upp till tre olika basfordon: Fiat Ducato, Mercedes-Benz Sprinter med AL-KO lågram Carthago special som enkelaxel eller dubbla axlar samt Iveco Daily med robust hög ram av stegtyp, bakhjulsdrift och däck dubbelmonta-

ge. Alla tre basfordon har klart definierade fördelar – bestäm dig för det chassi som passar bäst just för dig. Men en sak har alla chassivarianter gemensamt: Kombinerat med Carthagos premium-DNA skapas husbilar som har unik exklusivitet och kvalitet och har den högsta säkerheten. Det kan du lita på!



AL-KO



Mercedes-Benz

AL-KO

**IVECO
DAILY**

5,6 t/6,7 t

Basfordon	Fiat Ducato			Mercedes-Benz Sprinter			Iveco Daily			
Finns för	c-compactline/ c-tourer	chic c-line	chic e-line/ liner-for-two	c-tourer	chic c-line/e-line	chic s-plus/ liner-for-two				
Drivning och chassi										
Chassityp	AL-KO lågram special light (f35, f40)	AL-KO lågram Carthago special (f40)	AL-KO lågram Carthago special (f40)	AL-KO lågram Carthago special 415 CDI			Hög ram av stegtyp			
Rekommandation motoralternativ	2,2 l med 180 hk	2,2 l med 180 hk	2,2 l med 180 hk	2,0 l med 170 hk			3,0 l med 207 hk			
Avgasklass	Euro 6d Final	Euro 6d Final/Euro VI E	Euro 6d Final/Euro VI E	Euro VI E			Euro VI E			
Drivningssätt	Framhjulsdraft	Framhjulsdraft	Framhjulsdraft	Framhjulsdraft			Bakhjulsdrift med dubbelmontage bakaxeln			
Maximala totalvikter										
Chassivarianter	Enkelaxel	Enkelaxel	Dubbla axlar	Enkelaxel	Dubbla axlar	Enkelaxel	Enkelaxel	Dubbla axlar	5,6 t	6,7 t
Totalvikt maximalt (kg) *	3500/4250/4500	4 500	5 500	4 800	5 500	4 500	4 500	5 500	5 800	6 700
Framaxellast maximalt (kg)	2 100	2 100	2 300	2 300	2 300	2 100	2 100	2 100	2 300	2 600
Bakaxellast maximalt (kg)	2 500	2 500	2 x 1 700	2 700	2 x 1 700	2 430	2 430	2 x 1 800	3 700	4 690
Släpvagnsvikt maximalt (kg) **	2 000	1 800	1 800	1 800	1 800	2 000	2 000	1 600	3 260	3 500
Tågviktsbegränsning (kg)	6 000	6 000	6 000	6 000	6 000	5 880			9 100	10 700

* delvis tillsammans med tillval totalviktshöjning

** beroende på tågviktsbegränsningen

Den lättaste husbilen av de helintegrerade i 3,5-t-premiumklassen: Tack vare 15 cm smalare utvändigt bredd och kompakt längd bra för stadskörning

Super-lättvikts-premiumklassen:



- Lastförmåga som fungerar i praktiken också i viktclassen 3,5 t
- Ytterligare viktminskning på upp till 41 kg med tillvalet 16 tums alufälgar, 60 l bränsletank, litium-jon-batteri

Dubbelgolvsställare med enormt, uppvärmt lastutrymme:



- Höjd upp till 55,5 cm
- Åtkomst utifrån via flera stora luckor. Bekvämt invändig åtkomst via sittbänkslocket i L-sittgruppen och via uppfällbar sidosittbänk (beroende på modell) samt stora luckor i bodelsgolvet
- Stort, centralt genomgående lastutrymme (invändig höjd 22 cm) med djup förvaring i dubbelgolvsställaren (höjd 46 cm), lastas bekvämt också genom XL-entrédörren med stora uppställbara luckor i bodelsgolvet
- Hela dubbelgolvsställaren uppvärmt med golvvärmeseffekt

AL-KO lågram Carthago special light:



- Totalvikt 3,5 till 4,25 ton

Carthago karosskonstruktion i liner-premiumklassen:



- Högstabil hopsättning av karossen med balkar (tak-vägg/golv-vägg)
- Konstruktion helt utan träreglar med vattenavvisande isolering med RTM-skum
- Innerväggar och takets insida av aluminium
- Väggarna klädda med mikrofibermaterial

Basfordon

Fiat Ducato med AL-KO lågram Carthago special light

- Motor: Diesel 2,2 l Multijet 3 med AdBlue (19 l), 140 hk/103 kW, rak 4-cylindrig, 350 Nm, Euro 6d Final, 6-växlad växellåda, framhjulsdraft
- Bränsletank 90 l
- Sidvindsassistent, farthållare, ABS, ESP, ASR, elektronisk startspärr, Hillholder, Hill Descent Control, Traction Plus, stabilitetskontroll krockbromssystem⁶⁵⁾
- Krockkudde förare/passagerare¹¹⁾
- Start-stopp-system
- Manuell klimatanläggning
- Handskfack
- LED-varselljus
- Stänkskydd fram- och bakaxel
- Reparationssats punktering Fix & Go

Karosskonstruktion hämtat från liner-premiumklassen

- 10 års täthetsgaranti
- Träfri karosskonstruktion med glasfiberarmerat tak och golv
- Tak-väggförbindelse med rundad takövergång och balkar
- Taksystemskenor sida med vattenavledare
- Sidoväggar och bakre vägg med aluminium in- och utvändigt
- Isolering med RTM-skum i tak, golv och sidovägg
- Hopsättning golv och sidoväggar med hellimmade aluminiumbalkar med extra köldstopp
- Vägg- och taktjocklek 38 mm
- Lastluckor av original sidoväggsmaterial "Carthago Isoplus"
- Inre och yttre lucktätning, yttre tätning som stänk- och vattenskydd
- Lastluckor och entrédörr med invändigt liggande gångjärn
- Tanklock bränsle infälld i sidoväggen
- Sektionsbyggda sidokjolar av aluminiumprofil
- Akter i 4 delar med separat stötfångare
- Carthago baklyktor med Carthago C-branding i LED
- Seitz S4 karmfönster, med dubbla glas och karm utan köldbryggor, försedda med myggnät och mörkläggningsgardin
- LED-ytterbelysning över entrédörren med droplist
- Elstyrt ingångssteg inklusive varningssummer

Förarhytt

- Framåtlutande instrumentbräda (körbanan syns redan efter 2,77 m)
- Plisségardin framruta med bikakestruktur
- Plisségardin som dras i sidled vid sidofönstren
- Front av glasfiberarmerad plast, dubbel isolering
- Förardörr med dubbel låsning, elektrisk fönsterhiss, droplist
- Ljudisoleringsåtgärder motorrum
- Förar- och passagerarkomfortsäten Aguti med integrerade bälten i bodelens tyg, vridbara, stoppade armstöd
- Instrumentbräda med praktiskt sideboard, förberedd för integrerad monitor för backkamera och flaskhållare
- Skinnklädda paneler, nedsänkbar säng inklusive solskydd, LED-spottar och förvaringsfack på sidan

Dubbelgolvsställare

- Höjd upp till 55,5 cm
- Uppvärt genomgående lastutrymme med belysning
- Åtkomst utifrån via flera stora luckor
- Invändig åtkomst via L-sittgrupp med patenterade beslag, uppfällbar sidosittbänk (ej modell 141 LE) och via stora luckor i golvet i entrén
- Centralt genomgående lastutrymme (invändig höjd 22 cm) med förvaring i dubbelgolvsställaren (höjd 46 cm)

 **Stort garage med plats för cyklar eller skoter**

- Skotergarage klarar last upp till 350 kg
- Stor garagedörr på båda sidor
- Garagegol med glasfiberarmering på över- och undersida, halkskyddat
- Frostsäkert isolerat och uppvärmt
- Lastsäkringssystem med aluminiumbalk inklusive åtta lastöglor

 **Interiör**

- Stilen epic: Möbeldekor briljant ask med fronter överskåp i högljans Effenben

 **Bodel**

- Insidan av väggar och tak med mikrofiberklädsel
- L-sittgrupp med sidosittbänk (modell 141 LE med utdragbart sidosäte)
- Väggspanel bakom sidosätet skinn-look (ej modell 141 LE)
- 360° soffbord, vridbart och skjutbart i två riktningar med fotpedal
- Utdragbart skoskåp med skohållarsystem i sittbänkssockeln inklusive LED-accentljus
- Dynor med premiumskumkärna i flera skikt och ryggstödsfunktion
- "Durafix"-teknik med skruvar och tappar: Möbeldelarna hopsatta med både skruvar och tappar
- Luckorna stängs tyst och mjukt
- Borttagbart gardinsystem inkl. gardin som dekor

 **Kök**

- Köksbänk som optisk rumsdelare och extra arbetsyta (ej modellerna 141 LE, 143 LE)
- Bänkskiva med reptålig skifferdekor
- Köksarbetsyta med LED-ljus underifrån
- Köksdel med besticklåda
- Integrerad sophink i separat hygiendel
- Rullagrade kökslådor "easy glide" med soft-Close-stängning
- 3 spislågor "Profi Gourmet" med hel täckskiva, robust gjutet galler och lättrenjord glasbotten
- Rund diskho av rostfritt stål infälld i arbetsytan, med multifunktionell övertäckning inklusive väggfäste för utökad arbetsyta
- Vattenarmatur av metall med praktisk kastrullhöjd
- Slimtower med dörröppning på båda sidor, separat frysfack, automatisk sökning av energikälla 12 V/230 V/gasol drift
- Taklucka Mini-Heki

 **Badrum och omklädningsrum****Omklädningsrum och rumsavgränsning**

- Omklädningsrum med låsbar tvättrumsdörr mot bodelen (ej modell 138 DB)

Kombibadrum med avgränsningsbar rund duschkabin (modellerna 138 DB, 143 LE)

- Handduksstång över rund duschkabin
- Duschhandtag justerbar i höjdlid; förkromad duschstång
- Taklucka Mini-Heki
- Handfat med underskåp med toapappershållare, spegelskåp

Vario-svängbadrum (modell 141 LE)

- Invändig vridbar vägg med stor spegel och tvättfat
- Tröskelfritt insteg till dusch "one-level"
- Duschhandtag justerbar i höjdlid; förkromad duschstång
- Taklucka Mini-Heki
- Duschdel med duschdörr och samtidigt insynskydd när omklädningsrummet är öppet
- Toalettövertäckning av trä

 **Sovrum****Nedsänkbar säng över förarhytten**

- Ribbotten och kvalitetsmadrass
- Sängen sänks ner extra lågt: Man går upp visa sidosätet
- Mycket stabilt i sovläge, bokhylla och LED-spottar
- Avskiljande draperi framför den nedsänkbara sängen mot bodelen

Fasta sängar i det bakre sovrummet

- Tvådelad, uppvärmd och ventilerad ribbotten
- 7-zons kallskums Madrass av hög kvalitet
- Taklucka Mini-Heki
- Karmfönster i bakre väggen ovanför sängen (modell 138 DB)

Enkelsängar på längden

- Justerbar huvudände
- Utökad bäddyta mellan enkelsängarna på längden
- Garderober under sängarna med liftfunktion och delad madrass, nedsänkt i dubbelgolvsställaren
- Överskåp runt om

 **Fordonsteknik****Vatten**

- Färskvatten- och avloppstank i den uppvärmda dubbelgolvsställaren, rengöringsöppning via luckor i bodelsgolvet eller skotergaraget (beroende på modell)
- Vattenutsläppscentral i den centrala dubbelgolvsställaren
- Tryckvattensystem som kräver lite underhåll

Gasol

- Bekväm gasolbox bak med separat gasollucka
- Plats för 2 x 11 kg gasol
- Gasolavstängningskranar i köksavdelningen

Elsystem

- Elcentral i skotergaraget inklusive laddare, säkringar, jordfelsbrytare, batteriladdare 16 A med automatisk avstängning vid underspänning
- Uppvärmd battericentral, 1 x 80 Ah gelbatteri i dubbelgolvsställaren, åtkomlig genom golvförvaringen, med huvudbrytare
- Digital kontrollpanel Truma CP+ för varmlufts-uppvärmning, bakom skyddande lock entrédörr
- 230 V-uttag vid sittgrupp, i entré, kök, badrum, skotergarage
- 12 V-uttag i förarhytten (2 x)
- USB-uttag i förarhytten (2 x)

Innovativt belysningskoncept

- Takbaldakin med extra LED-spottar och indirekt LED-belysning
- LED-accentljus i sittbänkssockeln
- Arbetsbelysning och dämpad belysning kan styras separat

 **Värme**

- Luftutsläpp i förarhytten, instrumentbrädan i förarhytten, entréer, bodel, dubbelgolvsställare och i skotergaraget
- Uppvärmd instrumentbräda
- Golvvärmeeffekt genom uppvärmt värmelagrande dubbelgolvsställare

! Vi rekommenderar att fråga din återförsäljare efter gällande pris vid tidpunkten då avtalet sluts! ¹⁰⁵⁾

⚖ Läs noga igenom den juridiska informationen om viktrelaterade uppgifter på sidorna 3-6 innan slutande av avtal!

QR Som alternativ kan du även skanna QR-koden och få all viktig information kring temat vikt!

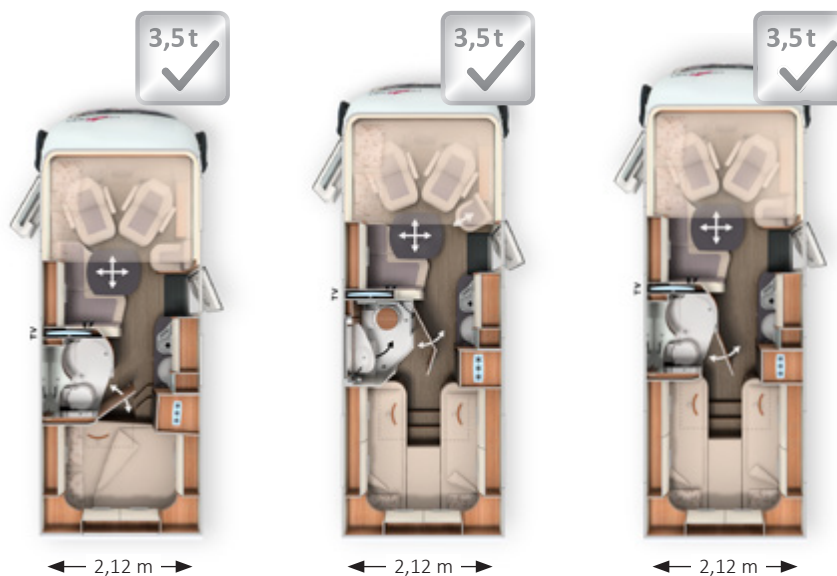

	I 138 DB	I 141 LE	I 143 LE
Basfordon	Fiat Ducato	Fiat Ducato	Fiat Ducato
Standardchassi	AL-KO lågram 35 light	AL-KO lågram 35 light	AL-KO lågram 35 light
Standardmotor	Diesel 2,2 l (140 hk/103 kW)	Diesel 2,2 l (140 hk/103 kW)	Diesel 2,2 l (140 hk/103 kW)
Längd/bredd/höjd (mm) ^{1) 2) 3)}	6410/2120/2890	6670/2120/2890	6950/2120/2890
Axelavstånd (mm)	3525	3525	3800
Dubbelgolvhöjd/ Förvaring dubbelgolvsällare (mm)	220/460	220/460	220/460
Ståhöjd i bodel (mm)	1980	1980	1980
Invändig höjd garage (mm)	1200	1200	1200
Dörrbredd/-höjd garage passagerarsida (mm)	925 x 1140	1050 x 1140	1050 x 1140
Dörrbredd/-höjd garage förarsida (mm)	680 x 1140	850 x 1140	850 x 1140
Totalvikt (kg) ⁹⁾	3500/4250 ¹	3500/4250 ¹	3500/4250 ¹
Vikt i körklart skick (kg) ⁶⁾	2 830 (2 689-2 972)	2 920 (2 774-3 066)	2 925 (2 779-3 071)
Max. vikt specificerad av tillverkaren för tilläggsutrustning för standard (kg) ⁷⁾	264	212	148
Tillåten släpvagnsvikt (kg) ¹⁰⁾	2000	2000	2000
Max. antal sittplatser vid körning med 3-punktsbälte (standard) ⁵⁾	4	4	4
Antal bäddar (standard/tillval)	4/5	4	4/5
Mått bakre säng (mm)	1960 x 1470/1350	2000/1900 x 850	2000/1900 x 850
Mått nedsänkbar säng (mm)	1800 x 1600	1800 x 1600	1800 x 1600
Mått konvertering soffgrupp (mm) *	1890 x 1100/675	-	1890 x 1100/675
Kylskåp volym/därv frysfack (l)	133/12	133/12	133/12
Värmesystem	Truma Combi 6	Truma Combi 6	Truma Combi 6
Tankvolym färskvatten (l) ⁵²⁾	150	150	150
Tankvolym färskvatten vid körläge (l)	20	20	20
Spillvattenvolym (l)	140	140	140
Batterikapacitet (Ah)	80	80	80
Uttag 230 V/12 V/USB	5/2/2	5/2/2	5/2/2
Art.nr	110010	110025	110014

¹ Tillval chassivariant Fiat Ducato f40 heavy

* tillsammans med extrautrustning

Art.nr	216032	
Bas-plus-paket	Vikt	
	kg	SEK
Chassitillval		
Carthago hjulsidor		900
Busspeglar "Carthago bestview" med ytterbackspeglarna i svart/vitt, elstyrda och uppvärmsbara		4 600
Klimatautomatik förarhytt ³³⁾		6 100
Laddningsbooster ⁴⁷⁾		2 400
Förarhyttens stolar ställbara i höjd och lutning (fram/bak)		6 500
Finish instrumentbräda: Kromade ventilationsgaller		2 700
Radioförberedd med takantenn med DAB+, högtalare (4 X) ⁸⁸⁾		5 100
Radio/moniceiver Pioneer 6,8" inkl. DAB+ ⁸⁰⁾		7 300
Tillval kaross		
Taklucka Midi-Heki med LED-spottar för L-sittgruppen		7 700
Stort skotergaragedörr på förarsidan		6 500
XL-entrédörr "premium two 2.0" (bredd 63 cm) med dubbellås, rullgardin fönster och myggnät		6 000
SOG-toalettventilation ovanför taket		4 200
Slangset för spillvatten för bekväm hantering		1 400
USB-uttag i överskåp bakre säng		1 300
Förberedelse elektrisk takfläkt		2 700
Förberedelse solcellspanel		2 700
Förberedelse för sat-anläggning		2 700
Förberedelse backkamera (enkelobjektiv)		2 700
Totalt pris enskilda tillval		73 500
Paketpris	36	Standard
Du sparar		73 500
210330 TILLÄGG mediacentor Pioneer 9" inkl. navigering och funktionen navigering husbilar, DAB+ ¹⁹⁾	-	10 200

Art.nr	216009	
Infotainmentpaket Fiat*	Vikt	
	kg	SEK
Digitalt kombiinstrument med färgdisplay på instrumentbrädan ¹⁰⁴⁾		✓
Ratt och växelspaksknopp med läder inkl. multifunktionsknappar		✓
Multimediasystem Fiat 10,1" inkl. navigering, funktionen navigering husbilar, DAB+ ⁵¹⁾		✓
Paketpris	2	31 100

* Multimediasystemet Fiat 10,1" ersätter radio/moniceiver Pioneer 6,8", hänsyn tas till detta för priset. Infotainmentpaket Fiat ej möjligt tillsammans med mediacentor Pioneer 9"

Art.nr	212009	
Mediapaket	Vikt	
	kg	SEK
Backcamerasystem med enkelobjektiv och 7" färgmonitor på sidan av instrumentbrädan		12 900
TV-utdragssystem för TV-skåp över L-sittgrupp ³⁶⁾		8 000
LED-TV 24" ³⁹⁾		16 300
Totalt pris enskilda tillval		37 200
Paketpris	21	25 500
Du sparar		11 700
210260 TILLÄGG 138 DB, 143 LE: Design-TV-skåp inkl. LED-TV 32" istället för 24" ³⁹⁾	5	9 400
210305 TILLÄGG backkamera med dubbelobjektiv och visir på istället för enkelobjektiv ⁸³⁾	1	7 700

Art.nr	210730	
Paket kök/kaffe ¹⁰³⁾ *	Vikt	
	kg	SEK
Spänningsomvandlare 12 V till 230 V, 1 800 watt, nätprioritering*		21 800
Kaffekapselbryggare med anslutningssats inkl. utdragssystem		3 600
Totalt pris enskilda tillval		25 400
Paketpris	12	21 500
Du sparar		3 900

*Endast tillsammans med andra bodelsbatteri (gel) eller litium

Artikel-nr		SEK inkl. 25 % moms	kg	I 138 DB	I 141 LE	I 143 LE
Chassi Fiat Ducato						
310021	Motor 140 hk/103 kW, Euro 6d Final, f35 light, 9G hydraulisk automatväxel ^{67) 68)}	44 500	55	○	○	○
310024	Motor 180 hk/132 kW, Euro 6d Final, f35 light, man. växellåda ⁶⁷⁾	50 300	20	○	○	○
310025	Motor 180 hk/132 kW, Euro 6d Final, f35 light, 9G hydraulisk automatväxel ^{67) 68)}	94 700	55	○	○	○
310026	Motor 180 hk/132 kW, Euro 6d Final, f40 heavy (totalvikt 4 250 kg), man. växellåda ^{10) 67)}	74 200	60	○	○	○
310027	Motor 180 hk/132 kW, Euro 6d Final, f40 heavy (totalvikt 4 250 kg), 9G hydraulisk automatväxel ^{10) 67)}	118 600	55	○	○	○
310039	Motor 180 hk/132 kW, Euro VI E (heavy duty), f35 lighty, 9G hydraulisk automatväxel ^{67) 68)}	97 600		○	○	○
310040	Motor 180 PS / 132 kW, Euro VI E (heavy duty), f40 heavy (totalvikt 4 250 kg), man. växellåda ^{10) 67)}	77 100		○	○	○
310041	Motor 180 hk/132 kW, Euro VI E (heavy duty), f40 heavy (totalvikt 4 250 kg), 9G hydraulisk automatväxel ^{10) 67)}	121 500		○	○	○
330325	16 tums stålfälgar Fiat istället för 15 tums för f35 light chassi	4 100	16	○	○	○
330330	16 tums alufälgar Fiat för f35 light chassi tillsammans med man. växellåda	12 200	-8	○	○	○
330340	16 tums alufälgar Fiat för f40 heavy chassi/f35 tillsammans med 9G-hydraulisk automatväxel	10 000	-10	○	○	○
310610	Bränsletank 60 l istället för 90 l (endast tillsammans med f35 light)	700	-24	○	○	○
311810	Förstärkta fjädrar framaxel för optimerad körkomfort ⁵⁷⁾	7 000	3	○	○	○
311815	AL-KO "ACS" High Performance fjäderben framvagn ⁵⁷⁾	16 600	-	○	○	○
310630	Ratt och växelspaxknopp med läder	3 500	-	●	●	●
310632	Multifunktionsratt (radiofjärrstyrning med styrknappar)	3 500	-	●	●	●
331620	Dimstrålkastare	3 900	4	○	○	○
311614	BI-LED-strålkastare (halv- och helljus)	12 700	-	○	○	○
311400	Borttagbar dragkrok	21 200	60	○	○	○
311300	Manuella stödben för bekvämare boende	4 900	10	○	○	○
Påbyggnad utvändigt						
410121	Centrallås för XL-entrédörr "premium two 2.0" och förardörr	5 200	-	○	○	○
410150	Extra säkerhetslås i förarhytts-och entrédörr	8 000	2	○	○	○
410520	Takmarkis kassett alu, grå duk, längd: 4,0 m	19 500	35	○	○	○
410560	Takmarkis kassett alu, grå duk, längd: 4,5 m	20 900	45	-	○	○
410660	Utvändiga isolermattor för vindruta och förarhyttens sidorutor	5 200	10	○	○	○
410700	Isolerade dubbelglas sidorutor/dörrfönster förarhytt	12 900	10	○	○	○
410840	Extra fönster vid bakre säng på passagerarsida	4 600	2	○	X	X
410785	Taklucka Mini-Heki i förarhytten/nedsänkbar säng	3 900	1	○	○	○
410850	Takventil elektrisk över köksavdelningen ²²⁾	5 800	3	○	○	○
Elsystem						
510020	Extra bodelsbatteri gel 80 Ah i befintlig battericentral	6 100	25	○	○	○
510053	Litium-jon-batteri 150 Ah inkl. batteridator och sep. pekskärm ⁵⁵⁾	26 900	-9	○	○	○
510081	Solcellspanel: 2 x 100 watt ¹²⁾	22 200	20	-	○	○
510180	Spänningsomvandlare 12 V till 230 V, 1 800 W med nätprioritering ¹⁰³⁾	21 800	10	●	●	●
510255	Uttagspaket med extra uttag (3 x 230 V, 2 x USB) ⁴⁵⁾	5 500	3	○	○	○
510201	Larmsystem Carthago Security ³⁵⁾	15 900	5	○	○	○
Gasol vatten övrigt						
610020	Truma DuoControl CS gasvakt ⁷³⁾	4 900	5	○	○	○
610021	Gasfilter för Truma DuoControl CS gasvakt (rekommenderas) ⁹⁵⁾	2 500	1	○	○	○
610045	Komfort gasolsläde (endast med Truma DuoControl CS)	7 300	10	○	○	○
610140	Utvändig dusch med varmt och kallt vatten på höger sida i skotergaraget	3 900	5	○	○	○
610480	Uppgradering skotergarage med nålfilt, lastnät	3 900	10	○	○	○
610500	Durkaluminium för skotergarage	2 100	20	○	○	○

Artikel- nr		SEK inkl. 25 % moms	kg	I 138 DB	I 141 LE	I 143 LE
Kök utrustning						
550067	Gasugn med grillfunktion i kökets underskåp ³⁷⁾	11 900	12	○	○	○
550287	Kaffekapselbryggare med anslutningsats inkl. utdragssystem	3 600	2	●	●	●
Uppvärmning klimat						
650040	Truma Combi 6E (extra elpatron 2 x 900 watt/230 V)	Standard	2	○	○	○
Multimedia						
710029	Mediacenter Pioneer 9" inkl. navigering och funktionen navigering husbilar, DAB+ ¹⁹⁾	17 400	-	○	○	○
710160	Backkamerasystem med enkelobjektiv, inkl. 7" färgmonitor ⁸²⁾	12 900	6	●	●	●
710180	Backkamerasystem med dubbelobjektiv, visir inkl. 7" färgmonitor ⁸³⁾	20 500	7	○	○	○
710506	TV-utdragssystem för TV-skåp sittgrupp ³⁶⁾	8 000	5	●	●	●
710547	LED-TV 24" för TV-utdragssystem/TV-hållare ³⁹⁾	16 300	10	●	●	●
910460	Extra TV-anslutning i sovrum ³⁶⁾	3 800	3	-	○	○
710575	Servicekamera på spillvattentankens utloppsrör ⁸⁵⁾	6 400	2	○	○	○
Sat-anläggningar						
750030	Sat-anläggning Teleco Flatsat 65 med CA-modul ¹²⁾	31 400	25	○	○	○
750031	Sat-anläggning Teleco Flatsat 65 Twin LNB för andra TV med CA-modul ¹²⁾	33 900	27	-	○	○
Interiör						
810027	Stilen casablanca ⁷⁷⁾	7 700	-	○	○	○
810100	Textilmatta i bodelen	4 200	6	○	○	○
810120	Textilmatta för förarhytten	2 200	1	○	○	○
810440	Ej nedsänkbar säng, istället överskåp runt om i förarhytt	7 400	-10	○	○	○
810260	Bakre säng med fjädringssystem Carawinx istället för ribbotten	6 400	5	○	○	○
810580	Bäddbar sittgrupp ⁶⁹⁾	6 600	10	○	-	○
810726	Vattentåligt duschgaller i bodelens design	2 600	3	○	-	○
Klädslar						
850600	Barcelona (23) - Antara-tygkombination	Standard	-	X	X	X
850610	Venezia - Antara-tygkombination	Standard	-	X	X	X
850620	Cambridge - Antara-tygkombination	Standard	-	X	X	X
850630	Rom - Antara-tygkombination	Standard	-	X	X	X
850700	Malaga - textilläder/tygkombination	4 700	3	○	○	○
850640	Davos - textilläder/tygkombination	4 700	3	○	○	○
850710	Delvis skinn Elfenben - skinn-tygkombination	16 600	7	○	○	○
850720	Delvis skinn Macchiato (23)- skinn-tygkombination	16 600	7	○	○	○
850690	Skinn Elfenben	41 000	10	○	○	○
850730	Skinn Sand (ej tillsammans med stilen casablanca)	41 000	10	○	○	○
850740	Skinn Macchiato	41 000	10	○	○	○
850501	Sovrumsdesign och accessoarer: Prydnadskuddar, pläd, uppsättning spännlakan ²⁶⁾	4 600	7	○	○	○

Den avancerade allrounder

Lättviktsmodeller med korta fordonslängder för viktclassen 3,5 t och Comfort-modeller med upp till 4,5 t totalvikt

Lättvikts-premiumklassen:



- Lastförmåga som fungerar i praktiken också i viktclassen 3,5 t
- Ytterligare viktminskning på upp till 41 kg med tillvalet 16 tums alufälgar, 60 l bränsletank, litium-jon-batteri
- Designad exteriör med v-face och horisontella kromdetaljer

Dubbelgolvsställare med enormt, uppvärmt lastutrymme:



- Höjd upp till 55,5 cm
- Åtkomst utifrån via flera stora luckor. Bekvämt invändig åtkomst via sittbänkslocket i L-sittgruppen, uppfällbar sidosittbänk (beroende på modell) samt stora luckor i bodelsgolvet
- Stort, centralt genomgående lastutrymme (invändig höjd 22 cm) med djup förvaring i dubbelgolvsställaren (höjd 46 cm), lastas bekvämt också genom XL-entrédörren med stora uppställbara luckor i bodelsgolvet
- Hela dubbelgolvsställaren uppvärmt med golvvärmeseffekt

AL-KO lågram Carthago special:



Mercedes-Benz

- Totalvikt 3,5 t till 4,5 t

Carthago karosskonstruktion i liner-premiumklassen:



- Högstabil hopsättning av karossen med balkar (tak-vägg/golv-vägg)
- Konstruktion helt utan träreglar med vattenavvisande isolering med RTM-skum
- Innerväggar och takets insida av aluminium
- Väggarna klädda med mikrofiber-material

Basfordon

- LED-varselljus
- Airbag förare/passagerare ¹¹⁾
- Stänkskydd fram- och bakaxel
- Reparationssats punktering Fix & Go

Fiat Ducato med AL-KO lågram Carthago special

- Motor: Diesel 2,2 l Multijet 3 med AdBlue (19 l), 140 hk/103 kW, rak 4-cylindrig, 350 Nm, Euro 6d Final, 6-växlad växellåda, framhjulsdraft
- Bränsletank 90 l
- Sidvindsassistent, farthållare, ABS, ESP, ASR, elektronisk startspärr, Hillholder, Hill Descent Control, Traction Plus, stabilitetskontroll för släpvagnar, krokbromssystem ⁶⁵⁾
- Start-stopp-system
- Manuell klimatanläggning
- Handskfack

Mercedes-Benz Sprinter med AL-KO lågram Carthago special

- Motor: Diesel 2,0 l med AdBlue (22 l), 150 hk/110 kW, rak 4-cylindrig, 330 Nm, Euro VI E, 6-växlad växellåda, framhjulsdraft
- 16 tum stålfälgar
- Bränsletank 65 l
- Nyckelfri start inklusive start-/stopppknapp
- Sidvindsassistent, hillholder, ABS, ASR, EBV, ESP
- Mugghållare förare och passagerare, handskfack passagerarsida
- Viklock för förvaringsfack
- Automatisk styrning av fordonsbelysningen
- Mercedes-Benz nödanropssystem, haverihjälp
- AGM-batteri 12 V/92 Ah
- Förberedd (kabelsats) för centrallås entrédörr
- Extra varmluftsuppvärmning, elektrisk i förarhytten

Karosskonstruktion hämtat från liner-premiumklassen

- 10 års täthetsgaranti
- Träfri karosskonstruktion med glasfiberarmerat tak och golv
- Tak-väggförbindelse med rundad takövergång och balkar
- Taksystemskenor sida med vattenavledare
- Sidoväggar och bakre vägg med aluminium in- och utvändigt
- Isolering med RTM-skum i tak, golv och sidovägg
- Hopsättning golv och sidoväggar med hellimmade aluminiumbalkar med extra köldstopp
- Vägg- och taktjocklek 38 mm
- Lastluckor av original sidoväggsmaterial "Carthago Isoplus"
- Inre och yttre lucktätning, yttre tätning som stänk- och vattenskydd
- Lastluckor och entrédörr med invändigt liggande gångjärn
- Tanklock bränsle infälld i sidoväggen
- Sektionsbyggda sidokjolar av aluminiumprofil
- Akter i 4 delar med separat stötfångare
- Carthago baklyktor med Carthago C-branding i LED
- Seitz S4 karmfönster, med dubbla glas och ram utan köldbryggor, försedda med myggnät och mörkläggningsgardin
- LED-ytterbelysning över entrédörren med dropplist
- Elstyrt ingångssteg inklusive varningssummer

Förarhytt

- Framåtlutande instrumentbräda (Fiat, körbanan syns efter 2,77 m, Mercedes-Benz 3,77 m)
- Plisségardin framruta med bikakestruktur
- Plisségardin som dras i sidled vid sidofönstren
- Front av glasfiberarmerad plast, dubbel isolering
- Förardörr med dubbel låsning, elektrisk fönsterhiss, dropplist
- Ljudisoleringsåtgärder motorrum
- Aguti "Roadliner" komfortstolar för förare och passagerare med Carthago-logo, med inredningens tyg, vridbara, med integrerade säkerhetsbälten och stoppade armstöd

- Instrumentbräda med skinn, med praktiskt sideboard, förberedd för integrerad monitor för backkamera, och flaskhållare
- Skinnklädda paneler, nedsänkbar säng inklusive solskydd, LED-spottar och förvaringsfack på sidan

Dubbelgolvsställare

- Höjd upp till 55,5 cm
- Uppvärmtd genomgående lastutrymme med belysning
- Åtkomst utifrån via flera stora luckor
- Invändig åtkomst via L-sittgruppen med patenterade beslag, uppfällbar resp. öppningsbar sidosittbänk (ej modell 141 LE) och via stora luckor i golvet i entrén och köket
- Centralt genomgående lastutrymme (invändig höjd 22 cm) med förvaring i dubbelgolvsställaren (höjd 46 cm)

Stort garage med plats för cyklar eller skoter

- Skoter garage klarar last upp till 350 kg
- Stor garagedörr på båda sidor
- Garagegolvet med glasfiberarmering på över- och undersida, halkskyddat
- Frostsäkert isolerat och uppvärmt
- Lastsäkringssystem med aluminiumbalk inklusive åtta lastöglor

Interiör

- Stilen epic: Möbeldekor briljant ask med fronter överskåp i högglans Efenben

Bodel

- Insidan av väggar och tak med mikrofiberklädsel
- L-sittgrupp med sidosittbänk (modell 141 LE med utdragbart sidosäte)
- Väggspanel bakom sidosätet skinn-look (ej modell 141 LE)
- 360° soffbord, vridbart och skjutbart i två riktningar med fotpedal
- Utdragbart skoskåp med skohållarsystem i sittbänkssockeln inklusive LED-accentljus
- Dynor med premiumskumkärna i flera skikt och ryggstödsfunktion
- "Durafix"-teknik med skruvar och tappar: Möbeldelarna hopsatta med både skruvar och tappar
- Luckorna stängs tyst och mjukt
- Borttagbart gardinsystem inkl. gardin som dekor

Kök

- Köksbänk som optisk rumsdelare och extra arbetsyta (ej modellerna 141 LE, 143 LE)
- Bänkskiva med reptålig skifferdekor
- Köksarbetsyta med LED-ljus underifrån
- Köksdel med besticklåda
- Integrerad sophink i separat hygiendel
- Rullagrade kökslådor "easy glide" med soft-Close-stängning
- 3 spislågor "Profi Gourmet" med delad täcksiva (modellerna 141 LE, 143 LE hel skiva), robust gjutet galler och lättrenjörd botten
- Rund diskho av rostfritt stål infälld i arbetsytan, med multifunktionell övertäckning inklusive väggfäste för utökad arbetsyta
- Vattenarmatur av metall med praktisk kastrullhöjd
- Köksvägg med dekorglas creme
- Stort kylskåp med dörröppning på båda sidor (modellerna 141 LE, 143 LE: Slimtower) med separat frysack, automatisk sökning av energikälla 12 V/230 V/gasoldrift
- Taklucka Mini-Heki

Badrum och omlädningsrum

Omlädningsrum och rumsavgränsning

- Omlädningsrum med låsbar tvättrum- resp. badrumsdörr mot bodelen
- Massiv träsjudörr framför sovrummet (modellerna 148 LE, 149 LE)
- Utdragbar TV-vägg och rumsavgränsare framför sovrummet (modell 150 QB)
- Takhög garderob med klädstång och ett hyllplan (modell 148 LE)

Kombibadrum med avgränsningsbar rund duschkabin (modellerna 143 LE, 148 LE)

- Handduksstång över rund duschkabin
- Duschhandtag justerbar i höjddled; förkromad duschstång
- Taklucka Mini-Heki
- Handfat med underskåp med toapappershållare, spegelskåp

Vario-svängbadrum (modell 141 LE)

- Invändig vridbar vägg med stor spegel och tvättfat
- Tröskelfritt insteg till dusch "one-level"
- Duschhandtag justerbar i höjddled; förkromad duschstång
- Taklucka Mini-Heki
- Duschdel med duschkörr och samtidigt insynsskydd när omklädningsrummet är öppet
- Toalettövertäckning av trä

Badrum med separat duschkabin (modellerna 149 LE, 150 QB)

- Tröskelfritt insteg till dusch "one-level"
- Handduksstång över rund duschkabin
- Vattentåligt duschgaller i bodelens design (modell 149 LE)
- Duschgaller med bodelens design, kan tas ut när man duschar (modell 150 QB)
- Duschhandtag justerbar i höjddled; förkromad duschstång
- Takfönster i duschkabinen
- Taklucka Mini-Heki i tvättrummet
- Handfat med underskåp med toapappershållare, spegelskåp

Sovrum

Nedsänkbar säng över förarhytten

- Ribbotten och kvalitetsmadrass
- Sängen sänks ner extra lågt: Man går upp visa sidosätet
- Mycket stabilt i sovläge, bokhylla och LED-spottar
- Avskiljande draperi framför den nedsänkbara sängen mot bodelen

Fasta sängar i det bakre sovrummet

- Tvådelad, uppvärmd och ventilerad ribbotten
- 7-zons kallskumsmadrass av hög kvalitet
- Taklucka Mini-Heki
- Justerbar huvudände

Enkelsängar på längden

- Utdragbar komfortsängstrappa med extra förvaring inklusive utökad bäddyta (modellerna 141 LE, 143 LE tillval)
- Utdragbar sängstrappa inklusive utökad bäddyta (modellerna 141 LE, 143 LE)
- Garderob under sängarna med liftfunktion och delad madrass, nedsänkt i dubbelgolvsställare (beroende på modell)
- Överskåp runt om

 **Fordonsteknik****Vatten**

- Färskvatten- och avloppstank i den uppvärmda dubbelgolvsställaren, rengöringsöppning via luckor i bodelsgolvet eller skotergaraget (beroende på modell)
- Vattenutsläppscentral i den centrala dubbelgolvsställaren
- Tryckvattensystem som kräver lite underhåll

Gasol

- Utvändigt, lågt placerad gasolbox, utvändigt lucka och separat uppställning (modellerna 148 LE, 149 LE, 150 QB)
- Gasolbox i bakre delen åtkomlig via separat lucka (modellerna 141 LE, 143 LE)
- Plats för 2 x 11 kg gasol
- Gasolavstängningskranar i köksavdelningen

Elsystem

- Elcentral i skotergaraget inklusive laddare, säkringar, jordfelsbrytare, batteriladdare 16 A med automatisk avstängning vid underspänning
- Uppvärmd battericentral, 1 x 80 Ah gelbatteri i dubbelgolvet, åtkomlig genom förvaringen i dubbelgolvet på passagerarsidan, huvudbrytare
- Digital kontrollpanel Truma CP+ för varmluftsuppvärmning, bakom skyddande lock entrédörr
- 230 V-uttag vid sittgrupp, i entré, kök, badrum, skotergarage
- Uttag 12 V i förarhytten (Fiat: 2 x, Mercedes-Benz: 1 x)
- USB-uttag i förarhytten (Fiat: 2 x, Mercedes-Benz: 1 x)

Innovativt belysningskoncept

- Takbaldakin med extra LED-spottar och indirekt LED-belysning
- LED-accentljus i köket/sittbänkssockeln (modellerna 141 LE, 143 LE endast sittbänkssockeln)
- Arbetsbelysning och dämpad belysning kan styras separat

 **Värme**

- Luftutsläpp i förarhytten, instrumentbrädan i förarhytten, entréer, bodel, dubbelgolvsställare och i skotergaraget
- Uppvärmd instrumentbräda
- Golvvärmeeffekt genom uppvärmt värmelagrande dubbelgolvsställare

! Vi rekommenderar att fråga din återförsäljare efter gällande pris vid tidpunkten då avtalet sluts! ¹⁰⁵⁾

⚖ Läs noga igenom den juridiska informationen om viktrelaterade uppgifter på sidorna 3-6 innan slutande av avtal!

QR Som alternativ kan du även skanna QR-koden och få all viktig information kring temat vikt!

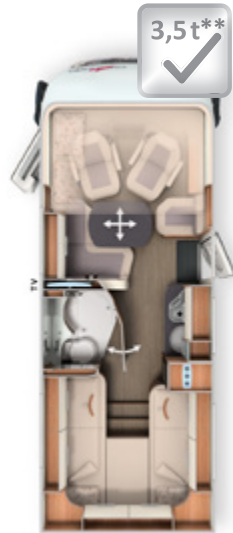

	I 141 LE		I 143 LE		I 148 LE	
Basfordon	Fiat Ducato		Fiat Ducato	Mercedes-Benz Sprinter	Fiat Ducato	Mercedes-Benz Sprinter
Standardchassi	AL-KO lågram 35 light		AL-KO lågram 35 light	AL-KO lågram 415 CDI	AL-KO lågram 35 light	AL-KO lågram 415 CDI
Standardmotor	Diesel 2,2 l (140 hk/103 kW)		Diesel 2,2 l (140 hk/103 kW)	Diesel 2,0 l (150 hk/110 kW)	Diesel 2,2 l (140 hk/103 kW)	Diesel 2,0 l (150 hk/110 kW)
Längd/bredd/höjd (mm) ^{1) 2) 3)}	6670/2270/2890		6950/2270/2890	7080/2270/2945	7390/2270/2890	7520/2270/2945
Axelavstånd (mm)	3525		3800	3900	4143	4243
Dubbelgolvshöjd/ dubbelgolvskällare (mm)	220/460		220/460		220/460	
Ståhöjd i bodel (mm)	1980		1980		1980	
Invändig höjd garage (mm)	1200		1200		1200	
Dörrbredd/-höjd Garage passagerarsida (mm)	1050 x 1140		1050 x 1140		1050 x 1140	
Dörrbredd/-höjd Garage förarsida (mm)	850 x 1140		850 x 1140		1050 x 1140	
Totalvikt (kg) ⁹⁾	3500/4500 ¹		3500/4500 ¹		3500/4500 ¹	4200/4500 ¹
Vikt i körklart skick (kg) ⁶⁾	2 945 (2 798-3 092)		2 970 (2 822-3 119)	3 150 (2 993-3 308)	3 105 (2 950-3 260)	3 290 (3 126-3 455)
Max. vikt specificerad av tillverkaren för tilläggsutrustning för standard (kg) ⁷⁾	131		77	60	91	519
Tillåten släpvagnsvikt (kg) ¹⁰⁾	2000		2000		2000	
Max. antal sittplatser vid körning med 3-punktsbälte (standard/tillval) ⁵⁾	4		4	3 / 4	2 / 3-5 ¹⁵⁾	4 / 5 ¹⁵⁾
Antal bäddar (standard/tillval)	4		4/5		4/5	
Mått bakre säng (mm)	2000/1900 x 850		2000/1900 x 850		2000/1900 x 850	
Mått nedsänkbar säng (mm)	1950 x 1600		1950 x 1600		1950 x 1600	
Mått konvertering soffgrupp (mm) *	-		2030 x 1105/650		1920 x 1125/650	
Kylskåp volym/ därav frysfack (l)	133/12		133/12		153/29	
Värmesystem	Truma Combi 6		Truma Combi 6		Truma Combi 6	
Tankvolym färskvatten (l) ⁵²⁾	150		150		150	
Tankvolym färskvatten vid köräge (l)	20		20		20	
Spillvattenvolym (l)	140		140		140	
Batterikapacitet (Ah)	80		80		80	
Uttag 230 V/12 V/USB	5/2/2		5/2/2	5/1/1	5/2/2	5/1/1
Art.nr	110090		110120	110520	110160	110560

¹ Tillval chassivariant f40 heavy inkl. totalviktshöjning/Mercedes-Benz: Tillval totalviktshöjning

* tillsammans med extrautrustning ** Endast möjligt på Fiat Ducato



Vi rekommenderar att fråga din återförsäljare efter gällande pris vid tidpunkten då avtalet sluts! ¹⁰⁵⁾



Läs noga igenom den juridiska informationen om viktrelaterade uppgifter på sidorna 3-6 innan slutande av avtal!



Som alternativ kan du även skanna QR-koden och få all viktig information kring temat vikt!

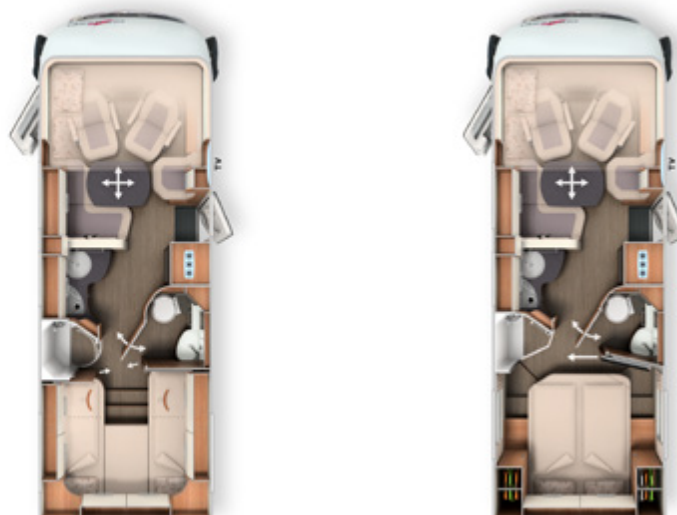

Basfordon	I 149 LE		I 150 QB	
	Fiat Ducato	Mercedes-Benz Sprinter	Fiat Ducato	Mercedes-Benz Sprinter
Standardchassi	AL-KO lågram 35 light	AL-KO lågram 415 CDI	AL-KO lågram 35 light	AL-KO lågram 415 CDI
Standardmotor	Diesel 2,2 l (140 hk/103 kW)	Diesel 2,0 l (150 hk/110 kW)	Diesel 2,2 l (140 hk/103 kW)	Diesel 2,0 l (150 hk/110 kW)
Längd/bredd/höjd (mm) ^{1) 2) 3)}	7520/2270/2890	7650/2270/2945	7480/2270/2890	7610/2270/2945
Axelavstånd (mm)	4143	4243	4143	4243
Dubbelgolvshöjd/dubbelgolvskällare (mm)	220/460		220/460	
Ståhöjd i bodel (mm)	1980		1980	
Invändig höjd garage (mm)	1200		1120/1240*	
Dörrbredd/-höjd garage passagerarsida (mm)	1050 x 1140		1050 x 1100	
Dörrbredd/-höjd garage Förarsida (mm)	1050 x 1140		1050 x 1140	
Totalvikt (kg) ⁹⁾	3500/4500 ¹	4200/4500 ¹	3500/4500 ¹	4200/4500 ¹
Vikt i körklart skick (kg) ⁶⁾	3 085 (2 931-3 239)	3 290 (3 126-3 455)	3 095 (2 940-3 250)	3 290 (3 126-3 455)
Max. vikt specificerad av tillverkaren för tilläggsutrustning för standard (kg) ⁷⁾	70	508	90	529
Tillåten släpvagnsvikt (kg) ¹⁰⁾	2000		2000	
Max. antal sittplatser vid körning med 3-punktsbälte (standard/tillval) ⁵⁾	2 / 3-5 ¹⁵⁾	4 / 5 ¹⁵⁾	2 / 3-5 ¹⁵⁾	4 / 5 ¹⁵⁾
Antal bäddar (standard/tillval)	4/5		4/5	
Mått bakre säng (mm)	2000/1900 x 850		1950 x 1450	
Mått nedsänkbar säng (mm)	1950 x 1600		1950 x 1600	
Mått konvertering soffgrupp (mm) ^{**}	1920 x 1125/650		1920 x 1125/650	
Kylskåp volym/därav frysfack (l)	153/29		153/29	
Värmesystem	Truma Combi 6		Truma Combi 6	
Tankvolym färskvatten (l) ⁵²⁾	150		150	
Tankvolym färskvatten vid köräge (l)	20		20	
Spillvattenvolym (l)	140		140	
Batterikapacitet (Ah)	80		80	
Uttag 230 V/12 V/USB	5/2/2	5/1/1	5/2/2	5/1/1
Art.nr	110170	110570	110180	110580

¹ Tillval chassivariant f40 heavy inkl. totalviktshöjning/Mercedes-Benz: Tillval totalviktshöjning

* elcykel-/skotergarage

** tillsammans med extrautrustning

Art.nr		216002	213002
Bas-plus-paket	Vikt	Fiat	Mercedes-Benz
	kg	SEK	SEK
Chassitillval			
Hjulsidor		-	900
Carthago hjulsidor		900	-
Klimatautomatik förarhytt ³³⁾		6 100	-
Semiautomatisk luftkonditionering Tempmatik ³³⁾		-	32 300
Farthållare		Standard	5 800
Laddningsbooster ⁴⁷⁾		2 400	2 400
Bränsletank 92 liter		-	5 200
Framaxel med ökad lastkapacitet		-	5 500
Lädderratt med tillvalet multifunktionsknappar (vid manuell växellåda inkl. läderväxelspak)		-	4 800
Kombiinstrument med färgdisplay		-	6 100
Regnsensor		-	2 600
Elektrisk parkeringsbroms		-	6 400
Busspeglar "Carthago bestview" med ytterbackspeglarna i svart/vitt, juster- och uppvärmningsbara		4 600	4 600
Förarhyttens stolar ställbara i höjd och lutning (fram/bak)		6 500	6 500
Finish instrumentbräda: Kromade ventilationsgaller		2 700	-
Radioförberedd med takantenn med DAB+, högtalare (4 X) ^{54) 88)}		5 100	5 100
Radio/moniceiver Pioneer 6,8" inkl. DAB+ ⁸⁰⁾		7 300	7 300
Tillval kaross			
Taklucka Midi-Heki med LED-spottar för L-sittgruppen		7 700	7 700
Stort skotergaragedörr på förarsidan		6 500	6 500
XL-entrédörr "premium two 2.0" (bredd 63 cm) med dubbellås, rullgardin fönster och myggnät		6 000	6 000
SOG-toalettventilation ovanför taket		4 200	4 200
Slangset för spillvatten för bekväm hantering		1 400	1 400
USB-uttag i överskåp bakre säng		1 300	1 300
Förberedelse elektrisk takfläkt		2 700	2 700
Förberedelse solcellspanel		2 700	2 700
Förberedelse för sat-anläggning		2 700	2 700
Förberedelse backkamera (enkelobjektiv)		2 700	2 700
Totalt pris enskilda tillval		73 500	133 400
Paketpris	38	Standard	Standard
Du sparar		73 500	133 400
210330 TILLÄGG mediacenter Pioneer 9" inkl. navigering och funktionen navigering husbilar, DAB+ ¹⁹⁾	-	10 200	-
210335 TILLÄGG MBUX 10,2" multimedia inkl. navigering och DAB+ ⁵¹⁾	-2	-	40 600
210336 TILLÄGG helautomatisk luftkonditionering THERMOTRONIC ³³⁾	-	-	7 100

Art.nr		216401
Designpaket exteriör	Vikt	
	kg	SEK
Carthago Full-LED-strålkastare (halv- och helljus)		✓
Dimstrålkastare med kromapplikationer		✓
Utökad utvändig dekor "exclusive line"		✓
Motorhuvsdesign "Liner" – optisk-förlängning framruta		✓
Paketpris	4	32 600

Art.nr 216009

Infotainmentpaket Fiat*	Vikt	
Digitalt kombiinstrument med färgdisplay på instrumentbrädan ¹⁰⁴⁾		✓
Ratt och växelspaksknopp med läder inkl. multifunktionsknappar		✓
Multimediasystem Fiat 10,1" inkl. navigering, funktionen navigering husbilar, DAB+ ⁵¹⁾		✓
Paketpris	2	31 100

* Multimediasystemet Fiat 10,1" ersätter radio/moniceiver Pioneer 6,8", hänsyn tas till detta för priset. Infotainmentpaket Fiat ej möjligt tillsammans med mediacentr Pioneer 9"

Art.nr 212315

Förarrassistanspaket Mercedes-Benz * 56)	Vikt	
	kg	SEK
Aktiv avståndsassistent DISTRONIC		✓
Aktiv bromsassistent		✓
Aktiv uppmärksamhetsassistent		✓
Kontrollsystem däcklufttryck		✓
Paketpris	2	21 100

* Endast med multimedia MBUX 10,2" och automatväxellåda 9G Tronic

Art.nr 212009 212011

Mediapaket	Vikt	24": 141 LE, 143 LE	32": 148 LE, 149 LE, 150 QB
	kg	SEK	SEK
Backkamerasystem med enkelobjektiv och 7" färgmonitor på sidan av instrumentbrädan		12 900	12 900
TV-hållare i sidosittbänk, TV-skåp L-sittgrupp (141 LE, 143 LE) ³⁶⁾		8 000	8 000
LED-TV 24" ³⁹⁾		16 300	-
LED-TV 32" ³⁹⁾		-	22 100
Totalt pris enskilda tillval		37 200	43 000
Paketpris	21/22	25 500	31 100
Du sparar		11 700	11 900
210260 TILLÄGG 143 LE: Design-TV-skåp inkl. LED-TV 32" istället för 24" ³⁹⁾	5	9 400	-
210305 TILLÄGG backkamera med dubbelobjektiv och visir på istället för enkelobjektiv ⁸³⁾	1	7 700	7 700
210211 TILLÄGG sat-anläggning Teleco Flatsat Classic 85 med CA-modul ^{12) 23)}	28	33 100	33 100

Art.nr 210730

Paket kök/kaffe ¹⁰³⁾ *	Vikt	
	kg	SEK
Spänningsomvandlare 12 V till 230 V, 1 800 watt, nätprioritering*		21 800
Kaffekapselbryggare med anslutningssats inkl. utdragssystem		3 600
Totalt pris enskilda tillval		25 400
Paketpris	12	21 500
Du sparar		3 900

* Endast tillsammans med andra bodelsbatteri (gel) eller litium

Art.nr		210580	210584
TV-paket sovrum	Vikt	Modellerna: 141 LE, 143 LE, 148 LE, 149 LE	Modell: 150 QB
	kg	SEK	SEK
TV-skåp i sovrummet med special TV-utdragssystem ³⁶⁾		10 300	-
LED-TV 24" sovrum ^{23) 39)}		16 300	-
Anslutning förberedd för TV inkl. kabelsats i sargen och panel		-	3 300
LED-TV 24" sovrum inkl. TV-hållare, kontaktbrytare ^{23) 39) 86)}		-	21 800
Totalt pris enskilda tillval		26 600	25 100
Paketpris	18/13	18 300	17 300
Du sparar		8 300	7 800
210212 TILLÄGG sat-anläggning Teleco Flatsat Easy Skew Smart 90/Twin LNB för andra TV ^{12) 23)}	30	35 100	35 100

Art.nr		210805	216005
Polarpaket ALDE	Vikt	Fiat: 148 LE, 149 LE, 150 QB	Mercedes: 148 LE, 149 LE, 150 QB
	kg	SEK	SEK
Utvändiga isolermattor för vindruta och förarhyttens sidorutor		5 200	5 200
Invändig isolermatta för fotutrymmet i förarhytten		2 400	-
Isolerade dubbelglas sidorutor/dörrfönster förarhytt		12 900	12 900
Alde vattenburen centralvärme, 230 V/gasolbrift med booster i förarhytt		37 900	37 900
Alde värmepump (nyttjande av motorns värme)		13 200	13 200
Totalt pris enskilda tillval		71 600	69 200
Paketpris	88/83	54 600	52 300
Du sparar		17 000	16 900

Specialutrustning

Artikel-nr		SEK inkl. 25 % moms	kg	I 141 LE	I 143 LE	I 148 LE	I 149 LE	I 150 QB
Chassi Fiat Ducato								
310021	Motor 140 hk/103 kW, Euro 6d Final, f35 light, 9G hydraulisk automatväxel ^{67) 68)}	44 500	55	○	○	○	○	○
310024	Motor 180 hk/132 kW, Euro 6d Final, f35 light, man. växellåda ⁶⁷⁾	50 300	20	○	○	○	○	○
310025	Motor 180 hk/132 kW, Euro 6d Final, f35 light, 9G hydraulisk automatväxel ^{67) 68)}	94 700	55	○	○	○	○	○
310026	Motor 180 hk/132 kW, Euro 6d Final, f40 heavy (totalvikt 4 250 kg), man. växellåda ^{10) 67)}	74 200	60	○	○	○	○	○
310027	Motor 180 hk/132 kW, Euro 6d Final, f40 heavy (totalvikt 4 250 kg), 9G hydraulisk automatväxel ^{10) 67)}	118 600	55	○	○	○	○	○
310039	Motor 180 hk/132 kW, Euro VI E (heavy duty), f35 lighty, 9G hydraulisk automatväxel ^{67) 68)}	97 600	55	○	○	○	○	○
310040	Motor 180 PS / 132 kW, Euro VI E (heavy duty), f40 heavy (totalvikt 4 250 kg), man. växellåda ^{10) 67)}	77 100	55	○	○	○	○	○
310041	Motor 180 hk/132 kW, Euro VI E (heavy duty), f40 heavy (totalvikt 4 250 kg), 9G hydraulisk automatväxel ^{10) 67)}	121 500	55	○	○	○	○	○
330325	16 tums stålfälgar Fiat istället för 15 tums för f35 light chassi	4 100	16	○	○	○	○	○
330330	16 tums alufälgar Fiat för f35 light chassi tillsammans med man. växellåda	12 200	-8	○	○	○	○	○
330340	16 tums alufälgar Fiat för f40 heavy chassi/f35 tillsammans med 9G-hydraulisk automatväxel	10 000	-10	○	○	○	○	○
310610	Bränsletank 60 l istället för 90 l (endast tillsammans med f35 light)	700	-24	○	○	-	-	-
311810	Förstärkta fjädrar framaxel för optimerad körkomfort ⁵⁷⁾	7 000	3	○	○	○	○	○
311815	AL-KO "ACS" High Performance fjäderben framvagn ⁵⁷⁾	16 600	-	○	○	○	○	○
310467	Totalviktshöjning 4 250 kg till 4 500 kg för chassi Fiat Ducato f40 heavy	3 800	-	○	○	○	○	○
310630	Ratt och växelspaksknopp med läder	3 500	-	●	●	●	●	●
310632	Multifunktionsratt (radiofjärrstyrning med styrknappar)	3 500	-	●	●	●	●	●

Artikel-nr		SEK inkl. 25 % moms	kg	I 141 LE	I 143 LE	I 148 LE	I 149 LE	I 150 QB
Chassi Mercedes-Benz Sprinter								
310147	Motorvariant 170 hk/125 kW, Euro VI E (endast tillsammans med automatväxellåda) ⁹⁹⁾	31 900	-	-	○	○	○	○
310402	Automatväxellåda 9G-TRONIC inkl. hold-funktion	38 900	30	-	○	○	○	○
330351	16 tum alufälgar (svart) med åretrunddäck ³²⁾	16 800	-10	-	○	○	○	○
310465	Totalviktshöjning från 3 500 kg till 4 200 kg	3 800	-	-	○	-	-	-
310466	Totalviktshöjning från 3 500 kg till 4 500 kg	6 500	-	-	○	-	-	-
310467	Totalviktshöjning från 4 200 kg till 4 500 kg	3 800	-	-	-	○	○	○
410011	Fotsteg insteg förarhytt körs in och ut elektriskt	6 500	5	-	○	○	○	○
Flera chassitillval Fiat/ Mercedes-Benz								
331620	Dimstrålkastare	3 900	4	●	●	●	●	●
331611	Carthago Full-LED-strålkastare (halv- och helljus)	25 700	-	●	●	●	●	●
311400	Borttagbar dragkrok	21 200	60	○	○	○	○	○
311430	Dragkrok borttagbar tillsammans med elcykel-/skotergerage	25 500	50	-	-	-	-	○
311300	Manuella stödben för bekvämare boende	4 900	10	○	○	○	○	○
Påbyggnad utvändigt								
410121	Centrallås för XL-entrédörr "premium two 2.0" och förardörr	5 200	-	○	○	○	○	○
410150	Extra säkerhetslås i förarhytts-och entrédörr	8 000	2	○	○	○	○	○
410560	Takmarkis kassett alu, grå duk, längd: 4,5 m	20 900	45	○	○	○	○	○
410580	Takmarkis kassett alu, grå duk, längd: 5,0 m	23 400	50	-	-	○	○	○
410660	Utvändiga isolermattor för vindruta och förarhyttens sidorutor	5 200	10	○	○	●	●	●
410700	Isolerade dubbelglas sidorutor/dörrfönster förarhytt	12 900	10	○	○	●	●	●
410114	Patenterat elcykel-/skotergerage, lasthöjd upp till 124 cm ^{42) 66)}	5 600	15	-	-	-	-	○
410925	Skjut- och transportsystem för 2 elcyklar ⁷¹⁾	8 200	20	-	-	-	-	○
410785	Taklucka Mini-Heki i förarhytten/nedsänkbar säng	3 900	1	○	○	○	○	○
410850	Takventil elektrisk över köksavdelningen ²²⁾	5 800	3	○	○	○	○	○
Elsystem								
510020	Extra bodelsbatteri gel 80 Ah i befintlig battericentral	6 100	25	○	○	○	○	○
510053	Litium-jon-batteri 150 Ah inkl. batteridator och sep. pekskärm ⁵⁵⁾	26 900	-9	○	○	○	○	○
510081	Solcellspanel: 2 x 100 watt ¹²⁾	22 200	20	○	○	○	○	○
510180	Spänningsomvandlare 12 V till 230 V, 1 800 W med nätprioritering ¹⁰³⁾	21 800	10	●	●	●	●	●
510255	Uttagspaket med extra uttag (3 x 230 V, 2 x USB) ⁴⁵⁾	5 500	3	○	○	○	○	○
510201	Larmsystem Carthago Security ³⁵⁾	15 900	5	○	○	○	○	○
Gasol vatten övrigt								
610020	Truma DuoControl CS gasvakt ⁷³⁾	4 900	5	○	○	○	○	○
610021	Gasfilter för Truma DuoControl CS gasvakt (rekommenderas) ⁹⁵⁾	2 500	1	○	○	○	○	○
610045	Komfort gasolsläde (endast med Truma DuoControl CS)	7 300	10	○	○	-	-	-
610140	Utvändig dusch med varmt och kallt vatten på höger sida i skotergeraget	3 900	5	○	○	○	○	○
610480	Uppgradering skotergerage med nålfilt, lastnät	3 900	10	○	○	○	○	○
610500	Durkaluminium för skotergerage ⁶⁶⁾	2 100	20	○	○	○	○	○
Kök utrustning								
550081	Tec-Tower kylskåpskombination 153 l med sep. gasugn ⁷⁵⁾	9 800	20	-	-	○	○	○
550067	Gasugn med grillfunktion i kökets underskåp ³⁷⁾	11 900	12	○	○	○	○	○
550287	Kaffekapselbryggare med anslutningssats inkl. utdragssystem	3 600	2	●	●	●	●	●

Artikel-nr		SEK inkl. 25 % moms	kg	I 141 LE	I 143 LE	I 148 LE	I 149 LE	I 150 QB
Uppvärmning klimat								
650040	Truma Combi 6E (extra elpatron 2 x 900 watt/230 V) ⁶³⁾	Standard	2	○	○	○	○	○
650230	Alde vattenburen centralvärme, 230 V/gasoldrift med booster i förarhytt ⁶³⁾	37 900	45	-	-	●	●	●
650240	Alde värmeväxlare (nyttjande av motorns värme)	13 200	13	-	-	●	●	●
Multimedia								
710029	Mediacenter Pioneer 9" inkl. navigering och funktionen navigering husbilar, DAB+ ¹⁹⁾	17 400	-	○	○	○	○	○
710160	Backkamerasystem med enkelobjektiv, inkl. 7" färgmonitor ⁸²⁾	12 900	6	●	●	●	●	●
710180	Backkamerasystem med dubbelobjektiv, visir inkl. 7" färgmonitor ⁸³⁾	20 500	7	○	○	○	○	○
710503	TV-hållare i sidosittbänk (503) resp. TV-skåp sittgrupp (506) ³⁶⁾	8 000	5	●	●	●	●	●
710547	LED-TV 24" för TV-utdragssystem ³⁹⁾	16 300	10	●	●	-	-	-
710548	LED-TV 32" för TV-utdragssystem ³⁹⁾	22 100	10	-	-	●	●	●
910460	Extra TV-anslutning sovrum ^{25) 36)}	3 800	3	●	●	●	●	-
710481	TV-skåp i sovrummet med TV-utdragssystem och anslutningsatts ³⁶⁾	10 300	12	●	●	●	●	-
710477	Anslutning förberedd för TV i sovrummet inkl. kabelsats och panel	3 300	3	-	-	-	-	●
710470	LED-TV 24" för TV-skåp i sovrum ^{23) 25) 39) 87)}	16 300	10	●	●	●	●	-
710478	LED-TV 24" bakre del inkl. TV-hållare, kontaktbrytare ström, TV-signal ^{23) 39) 86)}	21 800	10	-	-	-	-	●
710575	Servicekamera på spillvattentankens utlopps rör ⁸⁵⁾	6 400	2	○	○	○	○	○
Sat-anläggningar								
750041	Sat-anläggning Teleco Flatsat Classic 85 med CA-modul ^{12) 23)}	38 500	28	○	○	○	○	○
750046	Sat-anläggning Teleco Flatsat Easy Skew Smart 90/Twin LNB för andra TV ^{12) 23)}	42 500	30	○	○	○	○	○
Interiör								
810027	Stilen casablanca ⁷⁷⁾	7 700	-	○	○	○	○	○
810100	Textilmatta i bodelen	4 200	6	○	○	○	○	○
810120	Textilmatta för förarhytten	2 200	1	○	○	○	○	○
810440	Ej nedsänkbar säng, istället överskåp runt om i förarhytt	7 400	-10	○	○	○	○	○
810260	Bakre säng med fjädringssystem Carawinx istället för ribbotten	6 400	5	○	○	○	○	○
810620	Komfortsängtrappa utdragbar inkl. utökad bädddyta	4 600	7	○	○	X	X	-
810580	Bäddbar sittgrupp ⁶⁹⁾	6 600	10	-	○	○	○	○
810680	5:e sittplats på sidobänk med 3-punktsbälte ⁵⁾	11 500	10	-	-	○	○	○
810726	Vattentåligt duschgaller i bodelens design	2 600	3	-	○	○	X	X
Klädslar								
850600	Barcelona (23) - Antara-tygkombination	Standard	-	X	X	X	X	X
850610	Venezia - Antara-tygkombination	Standard	-	X	X	X	X	X
850620	Cambridge - Antara-tygkombination	Standard	-	X	X	X	X	X
850630	Rom - Antara-tygkombination	Standard	-	X	X	X	X	X
850700	Malaga - textilläder/tygkombination	4 700	3	○	○	○	○	○
850640	Davos - textilläder/tygkombination	4 700	3	○	○	○	○	○
850710	Delvis skinn Elfenben - skinn-tygkombination	16 600	7	○	○	○	○	○
850720	Delvis skinn Macchiato (23)- skinn-tygkombination	16 600	7	○	○	○	○	○
850690	Skinn Elfenben	41 000	10	○	○	○	○	○
850730	Skinn Sand (ej tillsammans med stilen casablanca)	41 000	10	○	○	○	○	○
850740	Skinn Macchiato	41 000	10	○	○	○	○	○
850501	Sovrumsdesign och accessoarer: Prydnadskuddar, pläd, uppsättning spännlakan ²⁶⁾	4 600	7	○	○	○	○	○

Den nya fascinationen med Carthago linerklassen:

Elegans, komfort och extravagans

Exklusiv utvändig design:



- Carthago v-face frontdesign
- Modern glasfiberarmerad bussgavel
- Carthago baklyktor med LED-sekvensljus

Dubbelgolvsställare med enormt, uppvärmt lastutrymme:



- Höjd upp till 70 cm
- Åtkomst utifrån via flera stora luckor. Bekvämt invändig åtkomst via sittbänkslocket i L-sittgruppen, via uppfällbar sidosittbänk samt luckor i bodelsgolvet
- Stort genomgående lastutrymme med djup förvaring i dubbelgolvsställaren lastas också utifrån genom XL-entrédörren via luckor i bodelsgolvet

Oberoende över det vanliga:



- 170 l färskvatten/140 l spillvatten
- 2 x 80 Ah batterier

AL-KO lågram Carthago special:



- Enkelaxel upp till 4,5 t/dubbla axlar upp till 5,5 t totalvikt

Carthago karosskonstruktion i liner-premiumklassen:



- Mycket stabil hopsättning av karossen med hjälp av balkar
- Konstruktion utan träreglar isolering med RTM skum
- Innerväggar och takets insida av aluminium = åskskydd
- Väggarna klädda med mikrofibermaterial

Utrustningsvariant chic c-line superior

- Designad kylargrill "superior" med vertikal och horisontell kromdetalj
- 16 tum alufälgar
- Utökad ytterdekor "superior"
- Designad front "exklusive" över framrutan med svart fält
- Motorhuvdesign "Liner" – optisk -förlängning framruta
- Stilen linea siena: Möbeldekor med sommarkastanj med fronter överskåp i bicolor-look med högljans Elfenben
- Bänkskiva i massivt Corian-utförande utan skarvar
- Toalett Thetford C 260 med keramisk insats ⁹²⁾

Basfordon

- Carthago Full-LED-strålkastare (halv- och helljus) inklusive LED-varselljus
- Dimstrålkastare
- Krockkudde förare/passagerare ¹¹⁾
- Stänkskydd fram- och bakaxel
- Reparationssats punktering Fix & Go
- 16 tum stålfälgar

Fiat Ducato med AL-KO lågram Carthago special

- Motor: Diesel 2,2 l Multijet 3 med AdBlue (19 l), 180 hk/132 kW, rak 4-cylindrig, 380 Nm, Euro 6d Final, 6-växlad växellåda, framhjulsdraft
- Bränsletank 90 l
- Start-stopp-system
- Sidvindsassistent (enkelaxlade modeller), farthållare, ABS, ESP, ASR, elektronisk startspärr, Hillholder, Hill Descent Control, Traction Plus, stabilitetskontroll, krockbromssystem ⁶⁵⁾
- Manuell klimatanläggning
- Handskfack
- Hjulsidor med Carthagotext

Mercedes-Benz Sprinter med AL-KO lågram Carthago special

- Motor: Diesel 2,0 l med AdBlue (22 l), 150 hk/110 kW, rak 4-cylindrig, 330 Nm, Euro VI E, 6-växlad växellåda, framhjulsdraft
- Bränsletank 65 l
- Nyckelfri start inklusive start-/stoppp knapp
- Sidvindsassistent (enaxlade modeller), hillholder, ABS, ASR, EBV, ESP
- Mugghållare förare och passagerare, handskfack passagerarsida
- Viklock för förvaringsfack
- Automatisk styrning av fordonsbelysningen
- Mercedes-Benz nödanropssystem, haverihjälp
- AGM-batteri 12 V/92 Ah
- Spårviddsökning fram
- Förberedd (kabelsat) för centrallås entrédörr
- Extra varmluftsuppvärmning, elektrisk i förarhytten
- Hjulsidor original Mercedes-Benz

Karosskonstruktion hämtat från liner-premiumklassen

- 10 års täthetsgaranti
- Träfri karosskonstruktion med glasfiberarmerat tak och golv
- Glasfiberarmerad bussgavel, separat stötfångare
- Tak-väggförbindelse med rundad takövergång och balkar
- Taksystemskenor sida med vattenavledare
- Sidoväggar och bakre vägg med aluminium in- och utvändigt
- Isolering med RTM-skum i tak, golv och sidovägg
- Hopsättning golv och sidoväggar med hellimmade aluminiumbalkar med extra köldstopp
- Vägg- och taktjocklek 38 mm
- Kaross med kontrollerat åskskydd/Faradays bur
- Lastluckor av original sidoväggsmaterial "Carthago Isoplus"
- Inre och yttre lucktätning, yttre tätning som stänk- och vattenskydd
- Lastluckor och entrédörr med invändigt liggande gångjärn
- Tanklock bränsle infälld i sidoväggen
- Sektionsbyggda sidokjolar av aluminiumprofil

- Carthago baklyktor med LED-sekvensljus
- Seitz S4 karmfönster, med dubbla glas och karm utan köldbryggor, försedda med myggnät och mörkläggningsgardin
- LED-ytterbelysning över entrédörren med droplist
- Elstyrt ingångssteg inklusive varningssummer

Förarhytt

- Framåtlutande instrumentbräda (Fiat, körbanan syns efter 2,77 m, Mercedes-Benz 3,77 m)
- Plisségardin framruta med bikakestruktur
- Plisségardin som dras i sidled vid sidofönstren
- Modellerna XL: Isolerade dubbelglas förarhytt: Sido- och dörrfönster
- Front av glasfiberarmerad plast, dubbel isolering
- Förardörr med dubbel låsning, elektrisk fönsterhiss, droplist
- Ljudisoleringsåtgärder motorrum
- Aguti "Roadliner" komfortstolar för förare och passagerare med Carthago-logo, med inredningens tyg, vridbara, med integrerade säkerhetsbälten och stoppade armstöd
- Instrumentbräda med skinn, med praktiskt sideboard, förberedd för integrerad monitor för backkamera, och flaskhållare
- Skinnklädda paneler, nedsänkbar säng inklusive solskydd, LED-spottar och förvaringsfack på sidan

Dubbelgolvsställare

- Höjd upp till 70 cm
- Uppvämt genomgående lastutrymme med belysning
- Åtkomst utifrån via flera stora luckor
- Invändig åtkomst via L-sittgruppen med patenterade beslag och öppningsbar sidosittbänk samt via stora luckor i golvet i entrén och köket
- Centralt genomgående lastutrymme (invändig höjd 22 cm) med förvaring i dubbelgolvsställaren (höjd 46 cm)

Stort garage med plats för cyklar eller skoter

- Skotegarage klarar last upp till 350 kg
- Stora garagedörrar på passagerar- och förarsida
- Garagegolv med glasfiberarmering på över- och undersida, halkskyddat
- Frostsäkert isolerat och uppvärmt
- Lastsäkringssystem med aluminiumbalk inklusive åtta lastöglor

Interiör

- Stilen linea moderna: Snickerier med guldakacia med fronter överskåp i bicolor-look med högglass Elfenben

Bodel

- Insidan av väggar och tak med mikrofiberklädsel
- L-sittgrupp med sidosittbänk
- Väggpåsar bakom sidosätet med skinn-look
- Modellerna XL: XL-sittgrupp med lång sidosoffa på passagerarsidan
- Panoramataklucka Heki III över sittgrupp med LED-spottar
- Bodelfönster ovanför sidosittbänken på passagerarsidan (modellerna XL)
- 360° soffbord, vridbart och skjutbart i två riktningar med fotpedal
- Vridbart skoskåp med skohållarsystem i sittbänkssockeln
- Dynor med premiumskumkärna i flera skikt och ryggstödsfunktion
- "Durafix"-teknik med skruvar och tappar: Möbeldelarna hopsatta med både skruvar och tappar
- Luckorna stängs tyst och mjukt
- Gardin som dekor borttagbar, hissgardiner kan ändras och fixeras vertikalt

Kök

- Komfortvinkelkök med höjd köksbänk som optisk rumsdelare och extra arbetsyta
- Bänkskiva med dekoren Savannah och Corian-kant
- Köksarbetsyta med LED-ljus underifrån
- Rullgrade kökslådor "easy glide" med soft-close-stängning

- Integrerad sophink i separat hygiendel
- Separat besticklåda med indelning, flaskhållare
- 3-lågig spis "Profi Gourmet" med delad täckskena för extra avlastningsyta, robust gjutet galler och lättrenjord glasbotten
- Rund diskho av rostfritt stål infälld i arbetsytan, med multifunktionell övertäckning inklusive väggfäste för utökad arbetsyta
- Designad vattenarmatur av metall med dragbart munstycke
- Köksvägg med dekorglas creme
- Stort kylskåp med dörröppning på båda sidor, separat frysfack, automatisk sökning av energikälla 12 V/230 V/gasoldrift
- Utdragbart apotekarskåp (modellerna 5.9 XL LE, 6.2 XL QB takhögt)
- Elektrisk takfläkt

Badrum och omklädningsrum

Omklädningsrum och rumsavgränsning

- Omklädningsrum med låsbar avgränsningsdörr resp. massiv träskjutdörr (modellerna XL) mot bodelen
- Massiv träskjutdörr framför sovrummet (modellerna 4.9 LE, 4.9 LE L, 5.0 QB L)
- Utdragbar TV-vägg och rumsavgränsare framför sovrummet (modellerna 5.0 QB)
- Massiv träskjutdörr framför sovrummet inklusive helfigursspegel (modellerna XL)
- Takhög garderob med två klädstänger och ett hyllplan integrerat i omklädningsrummet (modellerna 4.9 LE L, 5.0 QB, modellerna XL)

Badrum med separat duschkabin (modellerna 4.9 LE, 4.9 LE L, 5.0 QB, 5.0 QB L)

- Tröskelfritt insteg till dusch "one-level"
- Handduksstång över rund duschkabin
- Vattentåligt duschgaller i bodelens design (modell 5.0 QB: borttagbar för att duscha)
- Duschhandtag justerbar i höjdd; förkromad duschstång
- Takfönster i duschkabinen
- Taklucka Mini-Heki i tvätttrummet
- Handfat med underskåp med toapappershållare, spegelskåp
- Badrumsdörr med trippelfunktion (dubbeldörr tvätttrum för toaletterum och avgränsning mot bodelen)

XL-badrum XL-rumskoncept (modellerna 5.9 XL LE, 6.2 XL QB)

- Öppen tvättedel och designhandfat
- Taklucka Mini-Heki
- Rund XL-duschkabin med vattentåligt duschgaller i bodelens design och tröskelfritt insteg till dusch inklusive taklucka med handduksstång
- Duschhandtag justerbar i höjdd; förkromad duschstång
- Extra vattenburen golvvärme; extra värmeslingor i dubbelgolvet badrum
- Taklucka Mikro-Heki i toaletterummet
- Separat toaletterum med sidofönster, handduksstork och utökning av benutrymmet

Sovrum

Nedsänkbar säng över förarhytten

- Ribbotten och kvalitetsmadrass
- Sängen sänks ner extra lågt: Man går upp visa sidosätet
- Mycket stabilt i sovläge, bokhylla och LED-spottar
- Avskiljande draperi framför den nedsänkbara sängen mot bodelen
- Taklucka Mini-Heki

Fasta sängar i det bakre sovrummet

- Medicinsk rekommenderat, punktelastiskt sovsystem Carawinx, uppvärmt och ventilerat underifrån
- 7-zons kallskumsmadrass av hög kvalitet
- Taklucka Mini-Heki
- Justerbar huvudände
- Fönster bodel förar- och passagerarsida

Enkelsängar på längden

- Utdragbar komforttrappa med extra förvaring inklusive utökad bäddyta
- Designhyllor vid överskåpen i sovrummet
- Garderober under sängarna med liftfunktion och delad madrass, nedsänkt i dubbelgolvsällaren
- Överskåp runt om

Fordonsteknik

Vatten

- Färskvatten- och avloppstank i den uppvärmda dubbelgolvsällaren, rengöringsöppning via luckor i bodelsgolvet eller skotergaraget (beroende på modell)
- Vattenutsläppscentral i den centrala dubbelgolvsällaren
- Tryckvattensystem som kräver lite underhåll
- Slangset för spillvatten för bekväm hantering

Gasol

- Utvändig, lågt placerad gasolbox
- Plats för 2 x 11 kg gasol
- Gasolavstängningskranar i köksavdelningen

Elsystem

- Elcentral i skotergaraget inklusive laddare, säkringar, jordfelsbrytare, batteriladdare 16 A med automatisk avstängning vid underspänning
- Uppvärmd battericentral, 2 x 80 Ah gelbatterier i dubbelgolvsällaren, åtkomlig genom utvändig förvaring på passagerarsidan, huvudbrytare (XL-modellerna i garderob passagerarsida)
- Digital kontrollpanel Truma CP+ för varmluftsuppvärmning, bakom skyddande lock entrédörr (enaxlade modeller)
- 230 V-uttag vid sittgrupp, i entré, kök, badrum, skotergarage
- Uttag 12 V i förarhytten (Fiat: 2 x, Mercedes-Benz: 1 x)
- USB-uttag i förarhytten (Fiat: 2 x, Mercedes-Benz: 1 x)

Innovativt belysningskoncept

- Belysning med många LED-spottar i förarhytten, bodel och omklädningsrum med dimmerfunktion
- Takbaldakin med extra LED-spottar och indirekt LED-belysning
- LED-accentljus med bakgrundsutlysning i entrén

Värme

- Luftutsläpp i förarhytten, instrumentbrädan i förarhytten, entréer, bodel, dubbelgolvsällare och i skotergaraget
- Uppvärmd instrumentbräda
- Golvvärmeeffekt genom uppvärmt värmelagrande dubbelgolvsällare

Alde vattenburen centralvärme

- XL-modeller: Alde vattenburen centralvärme med separat värmecirkulation, väl utbyggt konvektorsystem i förarhytt, instrumentbräda, bodel, dubbelgolv och skotergaraget
- Extra vattenburen golvvärme; extra värmeslingor i dubbelgolvet XL-badrum

! Vi rekommenderar att fråga din återförsäljare efter gällande pris vid tidpunkten då avtalet sluts! ¹⁰⁵⁾

 Fiatmodeller:
Motor 180 hk som standard

 Läs noga igenom den juridiska informationen om viktrelaterade uppgifter på sidorna 3-6 innan slutande av avtal!

 Som alternativ kan du även skanna QR-koden och få all viktig information kring temat vikt!

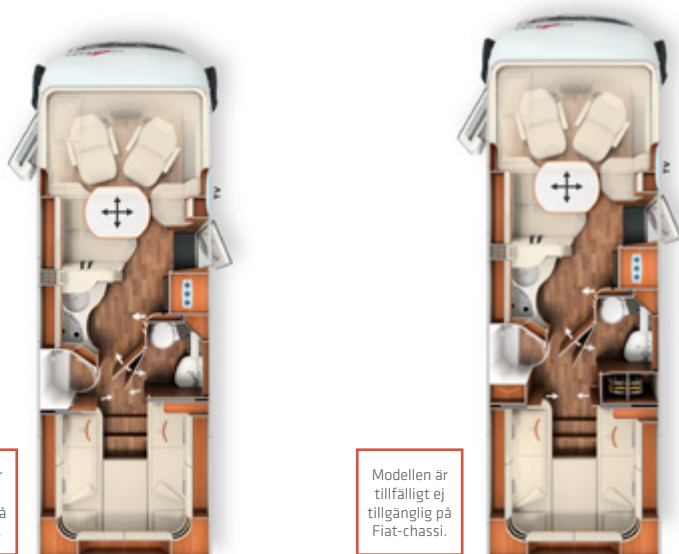

Modellen är tillfälligt ej tillgänglig på Fiat-chassi.

Modellen är tillfälligt ej tillgänglig på Fiat-chassi.

Basfordon	I 4.9 LE		I 4.9 LE L	
	Fiat Ducato	Mercedes-Benz Sprinter	Fiat Ducato	Mercedes-Benz Sprinter
Standardchassi	AL-KO lågram 40 heavy	AL-KO lågram 415 CDI	AL-KO lågram 40 heavy	AL-KO lågram 415 CDI
Standardmotor	Diesel 2,2 l (180 hk/132 kW)	Diesel 2,0 l (150 hk/110 kW)	Diesel 2,2 l (180 hk/132 kW)	Diesel 2,0 l (150 hk/110 kW)
Längd/bredd/höjd (mm) ^{1) 2) 3)}	7390/2270/2890	7520/2270/2945	7770/2270/2890	7900/2270/2945
Axelavstånd (mm)	4143	4243	4343	4443
Dubbelgolvhöjd/ Förvaring dubbelgolvsställare (mm)	220/460		220/460	
Ståhöjd i bodel (mm)	1980		1980	
Invändig höjd garage (mm)	1200		1200	
Dörrbredd/-höjd garage passagerarsida (mm)	1050 x 1140		1050 x 1140	
Dörrbredd/-höjd garage förarsida (mm)	1050 x 1140		1050 x 1140	
Totalvikt (kg) ⁹⁾	4250/4500 ¹	4200/4500 ¹	4250/4500 ¹	4200/4500 ¹
Vikt i körklart skick (kg) ⁶⁾	3235 (3073-3397)	3530 (3354-3707)	3325 (3159-3491)	3580 (3401-3759)
Max. vikt specificerad av tillverkaren för tilläggsutrustning för standard (kg) ⁷⁾	419	358	375	264
Tillåten släpvagnsvikt (kg) ¹⁰⁾	1800	2000	1800	2000
Max. antal sittplatser vid körning med 3-punktsbälte (standard/tillval) ⁵⁾	4/5 ¹⁵⁾		4/5 ¹⁵⁾	
Antal bäddar (standard/tillval)	4/5		4/5	
Mått bakre säng (mm)	2000/1900 x 850		2000/2000 x 850	
Mått nedsänkbar säng (mm)	1950 x 1600		1950 x 1600	
Mått konvertering soffgrupp (mm) *	1920 x 1125/670		1920 x 1125/670	
Kylskåp volym/därav frysfack (l)	153/29		153/29	
Värmesystem	Truma Combi 6		Truma Combi 6	
Tankvolym färskvatten (l) ⁵²⁾	170		170	
Tankvolym färskvatten vid köräge (l)	20		20	
Spillvattenvolym (l)	140		140	
Batterikapacitet (Ah)	2 x 80		2 x 80	
Uttag 230 V/12 V/USB	5/2/2	5/1/1	5/2/2	5/1/1
Art.nr	130170	130475	130179	130479

¹ Tillval med max. totalviktshöjning

* tillsammans med extrautrustning



Vi rekommenderar att fråga din återförsäljare efter gällande pris vid tidpunkten då avtalet sluts! ¹⁰⁵⁾



Fiatmodeller:
Motor 180 hk som standard



Läs noga igenom den juridiska informationen om viktrelaterade uppgifter på sidorna 3-6 innan slutande av avtal!



Som alternativ kan du även skanna QR-koden och få all viktig information kring temat vikt!

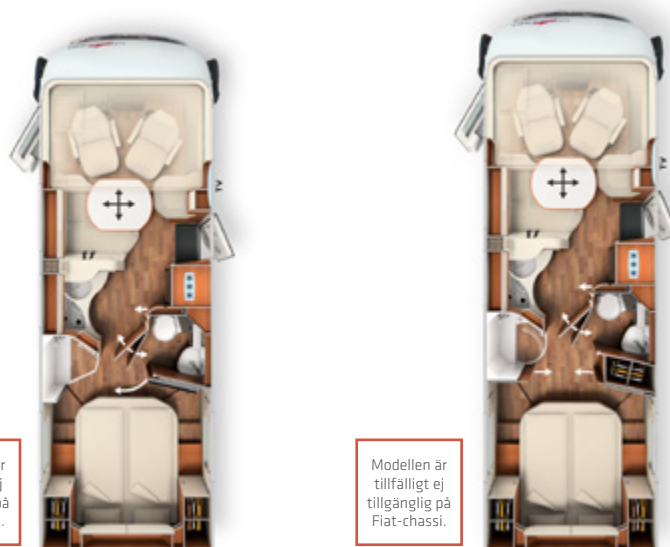

Modellen är tillfälligt ej tillgänglig på Fiat-chassi.

Modellen är tillfälligt ej tillgänglig på Fiat-chassi.

Basfordon	I 5.0 QB		I 5.0 QB L	
	Fiat Ducato	Mercedes-Benz Sprinter	Fiat Ducato	Mercedes-Benz Sprinter
Standardchassi	AL-KO lågram 40 heavy	AL-KO lågram 415 CDI	AL-KO lågram 40 heavy	AL-KO lågram 415 CDI
Standardmotor	Diesel 2,2 l (180 hk/132 kW)	Diesel 2,0 l (150 hk/110 kW)	Diesel 2,2 l (180 hk/132 kW)	Diesel 2,0 l (150 hk/110 kW)
Längd/bredd/höjd (mm) ^{1) 2) 3)}	7480/2270/2890	7610/2270/2945	7780/2270/2890	7910/2270/2945
Axelavstånd (mm)	4143	4243	4343	4443
Dubbelgolvhöjd/dubbelgolvsvallare (mm)	220/460		220/460	
Ståhöjd i bodel (mm)	1980		1980	
Invändig höjd garage (mm)	1120/1240*		1120/1240*	
Dörrbredd/-höjd garage passagerarsida (mm)	1050 x 1100		1050 x 1100	
Dörrbredd/-höjd garage förarsida (mm)	1050 x 1100		1050 x 1100	
Totalvikt (kg) ⁹⁾	4250/4500 ¹⁾	4200/4500 ¹⁾	4250/4500 ¹⁾	4200/4500 ¹⁾
Vikt i körklart skick (kg) ⁶⁾	3255 (3092-3418)	3480 (3306-3654)	3255 (3092-3418)	3560 (3382-3738)
Max. vikt specificerad av tillverkaren för tillägsutrustning för standard (kg) ⁷⁾	428	357	405	294
Tillåten släpvagnsvikt (kg) ¹⁰⁾	1800	2000	1800	2000
Max. antal sittplatser vid körning med 3-punktsbälte (standard/tillval) ⁵⁾	4/5 ¹⁵⁾		4/5 ¹⁵⁾	
Antal bäddar (standard/tillval)	4/5		4/5	
Mått bakre säng (mm)	1950 x 1450		1950 x 1450	
Mått nedsänkbar säng (mm)	1950 x 1600		1950 x 1600	
Mått konvertering soffgrupp (mm) ^{**}	1920 x 1125/670		1920 x 1125/670	
Kylskåp volym/därv frysfack (l)	153/29		153/29	
Värmesystem	Truma Combi 6		Truma Combi 6	
Tankvolym färskvatten (l) ⁵²⁾	170		170	
Tankvolym färskvatten vid körläge (l)	20		20	
Spillvattenvolym (l)	140		140	
Batterikapacitet (Ah)	2 x 80		2 x 80	
Uttag 230 V/12 V/USB	5/2/2	5/1/1	5/2/2	5/1/1
Artikelnr	130180	130485	130189	130489

¹⁾ Tillval med max. totalviktshöjning

* tillval elcykel-/skotergarage

** tillsammans med extrautrustning

! Vi rekommenderar att fråga din återförsäljare efter gällande pris vid tidpunkten då avtalet sluts! ¹⁰⁵⁾

 Fiatmodeller:
Motor 180 hk som standard

 Läs noga igenom den juridiska informationen om viktrelaterade uppgifter på sidorna 3-6 innan slutande av avtal!

 Som alternativ kan du även skanna QR-koden och få all viktig information kring temat vikt!

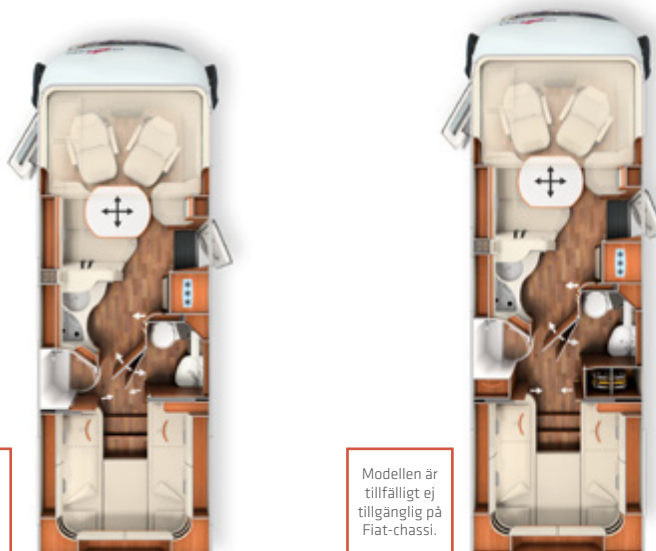

Modellen är tillfälligt ej tillgänglig på Fiat-chassi.

Modellen är tillfälligt ej tillgänglig på Fiat-chassi.

	I 4.9 LE superior		I 4.9 LE L superior	
Basfordon	Fiat Ducato	Mercedes-Benz Sprinter	Fiat Ducato	Mercedes-Benz Sprinter
Standardchassi	AL-KO lågram 40 heavy	AL-KO lågram 415 CDI	AL-KO lågram 40 heavy	AL-KO lågram 415 CDI
Standardmotor	Diesel 2,2 l (180 hk/132 kW)	Diesel 2,0 l (150 hk/110 kW)	Diesel 2,2 l (180 hk/132 kW)	Diesel 2,0 l (150 hk/110 kW)
Längd/bredd/höjd (mm) ^{1) 2) 3)}	7390/2270/2890	7520/2270/2945	7770/2270/2890	7900/2270/2945
Axelavstånd (mm)	4143	4243	4343	4443
Dubbelgolvhöjd/dubbelgolvsällare (mm)	220/460		220/460	
Ståhöjd i bodel (mm)	1980		1980	
Invändig höjd garage (mm)	1200		1200	
Dörrbredd/-höjd garage passagerarsida (mm)	1050 x 1140		1050 x 1140	
Dörrbredd/-höjd garage förarsida (mm)	1050 x 1140		1050 x 1140	
Totalvikt (kg) ⁹⁾	4250/4500 ¹	4200/4500 ¹	4250/4500 ¹	4200/4500 ¹
Vikt i körklart skick (kg) ⁶⁾	3255 (3092-3418)	3550 (3373-3728)	3345 (3178-3512)	3600 (3420-3780)
Max. vikt specificerad av tillverkaren för tillägsutrustning för standard (kg) ⁷⁾	409	348	365	254
Tillåten släpvagnsvikt (kg) ¹⁰⁾	1800	2000	1800	2000
Max. antal sittplatser vid körning med 3-punktsbälte (standard/tillval) ⁵⁾	4/5 ¹⁵⁾		4/5 ¹⁵⁾	
Antal bäddar (standard/tillval)	4/5		4/5	
Mått bakre säng (mm)	2000/1900 x 850		2000/2000 x 850	
Mått nedsänkbar säng (mm)	1950 x 1600		1950 x 1600	
Mått konvertering soffgrupp (mm) *	1920 x 1125/670		1920 x 1125/670	
Kylskåp volym/därv frysfack (l)	153/29		153/29	
Värmesystem	Truma Combi 6		Truma Combi 6	
Tankvolym färskvatten (l) ⁵²⁾	170		170	
Tankvolym färskvatten vid körläge (l)	20		20	
Spillvattenvolym (l)	140		140	
Batterikapacitet (Ah)	2 x 80		2 x 80	
Uttag 230 V/12 V/USB	5/2/2	5/1/1	5/2/2	5/1/1
Artikelnr	130171	130476	130177	130477

¹ Tillval med max. totalviktshöjning
* tillsammans med extrautrustning

! Vi rekommenderar att fråga din återförsäljare efter gällande pris vid tidpunkten då avtalet sluts! ¹⁰⁵⁾

Fiatmodeller:
Motor 180 hk som standard

Läs noga igenom den juridiska informationen om viktrelaterade uppgifter på sidorna 3-6 innan slutande av avtal!

Som alternativ kan du även skanna QR-koden och få all viktig information kring temat vikt!

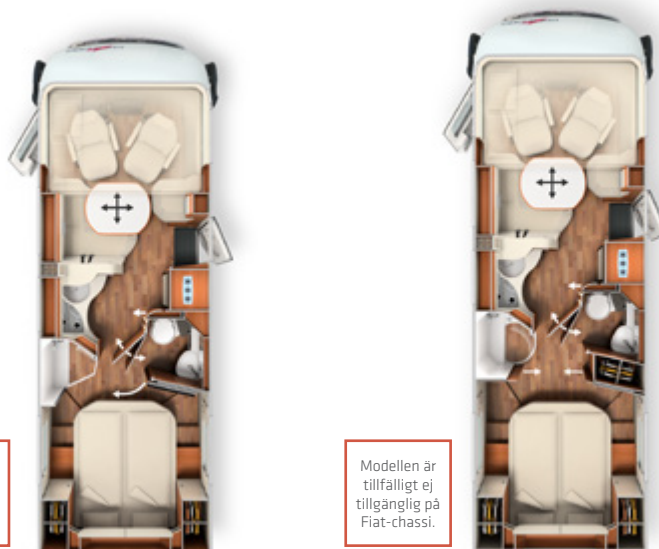

Modellen är tillfälligt ej tillgänglig på Fiat-chassi.

Modellen är tillfälligt ej tillgänglig på Fiat-chassi.

Basfordon	I 5.0 QB superior		I 5.0 QB L superior	
	Fiat Ducato	Mercedes-Benz Sprinter	Fiat Ducato	Mercedes-Benz Sprinter
Standardchassi	AL-KO lågram 40 heavy	AL-KO lågram 415 CDI	AL-KO lågram 40 heavy	AL-KO lågram 415 CDI
Standardmotor	Diesel 2,2 l (180 hk/132 kW)	Diesel 2,0 l (150 hk/110 kW)	Diesel 2,2 l (180 hk/132 kW)	Diesel 2,0 l (150 hk/110 kW)
Längd/bredd/höjd (mm) ^{1) 2) 3)}	7480/2270/2890	7610/2270/2945	7780/2270/2890	7910/2270/2945
Axelavstånd (mm)	4143	4243	4343	4443
Dubbelgolvshöjd/dubbelgolvskällare (mm)	220/460		220/460	
Ståhöjd i bodel (mm)	1980		1980	
Invändig höjd garage (mm)	1120/1240*		1120/1240*	
Dörrbredd/-höjd garage passagerarsida (mm)	1050 x 1100		1050 x 1100	
Dörrbredd/-höjd garage förarsida (mm)	1050 x 1100		1050 x 1100	
Totalvikt (kg) ⁹⁾	4250/4500 ¹⁾	4200/4500 ¹⁾	4250/4500 ¹⁾	4200/4500 ¹⁾
Vikt i körklart skick (kg) ⁶⁾	3275 (3111-3439)	3500 (3325-3675)	3275 (3111-3439)	3580 (3401-3759)
Max. vikt specificerad av tillverkaren för tilläggsutrustning för standard (kg) ⁷⁾	418	347	395	284
Tillåten släpavsvikt (kg) ¹⁰⁾	1800	2000	1800	2000
Max. antal sittplatser vid körning med 3-punktsbälte (standard/tillval) ⁵⁾	4/5 ¹⁵⁾		4/5 ¹⁵⁾	
Antal bäddar (standard/tillval)	4/5		4/5	
Mått bakre säng (mm)	1950 x 1450		1950 x 1450	
Mått nedsänkbar säng (mm)	1950 x 1600		1950 x 1600	
Mått konvertering soffgrupp (mm) ^{**}	1920 x 1125/670		1920 x 1125/670	
Kylskåp volym/därv frysfack (l)	153/29		153/29	
Värmesystem	Truma Combi 6		Truma Combi 6	
Tankvolym färskvatten (l) ⁵²⁾	170		170	
Tankvolym färskvatten vid körläge (l)	20		20	
Spillvattenvolym (l)	140		140	
Batterikapacitet (Ah)	2 x 80		2 x 80	
Uttag 230 V/12 V/USB	5/2/2	5/1/1	5/2/2	5/1/1
Artikelnr	130181	130486	130188	130487

¹⁾ Tillval med max. totalviktshöjning

* tillval elcykel-/skotergarage

** tillsammans med extrautrustning

! Vi rekommenderar att fråga din återförsäljare efter gällande pris vid tidpunkten då avtalet sluts! ¹⁰⁵⁾

 Fiatmodeller:
Motor 180 hk som standard

 Läs noga igenom den juridiska informationen om viktrelaterade uppgifter på sidorna 3-6 innan slutande av avtal!

 Som alternativ kan du även skanna QR-koden och få all viktig information kring temat vikt!



Basfordon	I 5.9 XL LE		I 6.2 XL QB	
	Fiat Ducato	Mercedes-Benz Sprinter	Fiat Ducato	Mercedes-Benz Sprinter
Standardchassi	AL-KO lågram DA 40 heavy	AL-KO lågram DA 415 CDI	AL-KO lågram DA 40 heavy	AL-KO lågram DA 415 CDI
Standardmotor	Diesel 2,2 l (180 hk/132 kW)	Diesel 2,0 l (150 hk/110 kW)	Diesel 2,2 l (180 hk/132 kW)	Diesel 2,0 l (150 hk/110 kW)
Längd/bredd/höjd (mm) ^{1) 2) 3)}	8400/2270/2890	8530/2270/2945	8650/2270/2890	8780/2270/2945
Axelavstånd (mm)	4080/800	4180/800	4080/800	4180/800
Dubbelgolvshöjd/dubbelgolvsställare (mm)	220/460		220/460	
Ståhöjd i bodel (mm)	1980		1980	
Invändig höjd garage (mm)	1200		1120/1240*	
Dörrbredd/-höjd garage passagerarsida (mm)	1050 x 1140		1050 x 1100	
Dörrbredd/-höjd garage förarsida (mm)	1050 x 1140		1050 x 1100	
Totalvikt (kg) ⁹⁾	5000/5500 ¹⁾		5000/5500 ¹⁾	
Vikt i körklart skick (kg) ⁶⁾	3870 (3677-4064)	3955 (3757-4153)	3940 (3743-4137)	3965 (3767-4163)
Max. vikt specificerad av tillverkaren för tilläggsutrustning för standard (kg) ⁷⁾	687	625	685	622
Tillåten släpvagnsvikt (kg) ¹⁰⁾	1800	1600	1800	1600
Max. antal sittplatser vid körning med 3-punktsbälte (standard/tillval) ⁵⁾	4/5 ¹⁵⁾		4/5 ¹⁵⁾	
Antal bäddar (standard/tillval)	4/5		4/5	
Mått bakre säng (mm)	2000/2000 x 850		1950 x 1450	
Mått nedsänkbar säng (mm)	1950 x 1600		1950 x 1600	
Mått konvertering soffgrupp (mm) ^{**}	1950 x 1330/685		1950 x 1330/685	
Kylskåp volym/därv frysfack (l)	153/29		153/29	
Värmesystem	Alde VV		Alde VV	
Tankvolym färskvatten (l) ⁵²⁾	170		170	
Tankvolym färskvatten vid körläge (l)	20		20	
Spillvattenvolym (l)	140		140	
Batterikapacitet (Ah)	2 x 80		2 x 80	
Uttag 230 V/12 V/USB	5/2/2		5/2/2	
Artikelnr	130200	130500	130210	130510

¹⁾ Tillval med max. totalvikthöjning

* tillval elcykel-/skoter garage

** tillsammans med extrautrustning

Art.nr		216050	212055	212056
Superpaket	Vikt	Fiat	MB	MB
	kg	SEK	Enkelaxlad	Dubbla axlar
Chassitillval			SEK	SEK
Klimatautomatik förarhytt ³³⁾		6 100	-	-
Helautomatisk luftkonditionering THERMOTRONIC ³³⁾		-	39 400	39 400
Farthållare		Standard	5 800	5 800
Laddningsbooster ⁴⁷⁾		2 400	2 400	2 400
Automatväxellåda 9G-TRONIC inkl. hold-funktion		-	-	38 900
Bränsletank 92 liter		-	5 200	5 200
Framaxel med ökad lastkapacitet		-	5 500	5 500
Läderratt med tillvalet multifunktionsknappar (vid manuell växellåda inkl. läderväxelspak)		-	4 800	4 800
Kombiinstrument med färgdisplay		-	6 100	6 100
Regnsensor		-	2 600	2 600
Elektrisk parkeringsbroms		-	6 400	6 400
Förarhyttens stolar ställbara i höjd och lutning (fram/bak)		6 500	6 500	6 500
Finish instrumentbräda: Kromade ventilationsgaller		2 700	-	-
Manuella stödben för bekvämare boende		4 900	4 900	4 900
Tillval kaross				
Busspeglar "Carthago bestview" med instegsbelysning, elektr. inställnings- och uppvärmningsbara		4 600	4 600	4 600
XL-entrédörr "premium two 2.0"(b: 63 cm) med dubbellås, rullgardin fönster och myggnät		6 000	6 000	6 000
Centrallåsning förarhytt- och entrédörr, med funktionen "coming home" ¹⁷⁾		6 500	6 500	6 500
Skotergarageinredning med nålfiltmatta, lastnät, lastsäkringssystem		3 900	3 900	3 900
SOG-toalettventilation ovanför taket		4 200	4 200	4 200
Truma DuoControl CS gasvakt ⁷³⁾		4 900	4 900	4 900
Designbarskåp med glashållare och glasuppsättning över kök ⁶⁴⁾		4 800	4 800	4 800
USB-uttag i överskåp bakre säng		1 300	1 300	1 300
Förberedelse solcellspanel		2 700	2 700	2 700
Förberedelse för sat-anläggning		2 700	2 700	2 700
Förberedelse backkamera (enkelobjektiv)		2 700	2 700	2 700
Radio/moniceiver Pioneer 6,8" inkl. DAB+, förberedelse radio Takantenn, högtalare (4 x) ^{54) 80) 88)}		12 300	12 300	12 300
Backkamerasystem med enkelobjektiv, inkl. 7" färgmonitor på sidan av instrumentbrädan		12 900	12 900	12 900
Totalt pris enskilda tillval		92 100	159 100	198 000
Paketpris	74/74/104	Standard	Standard	Standard
Du sparar		92 100	159 100	198 000
210330 TILLÄGG mediacenter Pioneer 9" inkl. navigering och funktionen navigering husbilar, DAB+ ¹⁹⁾	-	10 200	-	-
210300 TILLÄGG backkamera med dubbelobjektiv istället för enkelobjektiv ⁸³⁾	1	Standard	Standard	Standard
210335 TILLÄGG MBUX 10,2" multimedia inkl. navigering och DAB+ ⁵¹⁾	-2	-	40 600	40 600

Art.nr		216402	216403	216404	216405
Designpaket exteriör (standard vid c-line superior)	Vikt	Fiat	Fiat	MB	MB
	kg	Enkelaxlad	Dubbla axlar	Enkelaxlad	Dubbla axlar
		SEK	SEK	SEK	SEK
Designad kylargrill "superior" med vertikal/horisontell kromdetalj		✓	✓	✓	✓
Utökad ytterdekor "superior"		✓	✓	✓	✓
Designad front "exklusiv" över framrutan med svart fält		✓	✓	✓	✓
Motorhuvdesign "Liner" – optisk -förlängning framruta		✓	✓	✓	✓
16 tum alufälgar		✓	-	✓	-
16 tum alufälgar dubbla axlar		-	✓	-	✓
Paketpris	-10/-15/-10/-15	23 500	28 400	29 900	40 600

Art.nr 216009

Infotainmentpaket Fiat*	Vikt	
	kg	SEK
Digitalt kombiinstrument med färgdisplay på instrumentbrädan ¹⁰⁴⁾		✓
Ratt och växelspaksknopp med läder inkl. multifunktionsknappar		✓
Multimediasystem Fiat 10,1" inkl. navigering, funktionen navigering husbilar, DAB+ ⁵¹⁾		✓
Paketpris	2	31 100

* Multimediasystemet Fiat 10,1" ersätter radio/moniceiver Pioneer 6,8", hänsyn tas till detta för priset. Infotainmentpaket Fiat ej möjligt tillsammans med mediacycenter Pioneer 9"

Art.nr 212315 212316

Förarrassistanspaket Mercedes-Benz * 56)	Vikt	Enkelaxlad	Dubbla axlar
Aktiv avståndsassistent DISTRONIC		✓	✓
Aktiv bromsassistent		✓	✓
Aktiv uppmärksamhetsassistent		✓	✓
Kontrollsystem däcklufttryck		✓	-
Paketpris	2	21 100	17 200

* Endast med multimedia MBUX 10,2" och automatväxellåda 9G Tronic

Art.nr 210730

Paket kök/kaffe	Vikt	
Spänningsomvandlare 12 V till 230 V, 1800 watt, nätprioritering		21 800
Kaffekapselbryggare med anslutningssats inkl. utdragssystem		4 600
Totalt pris enskilda tillval		26 400
Paketpris	12	22 500
Du sparar		3 900

Art.nr 210451 210464

TV-paket bodel	Vikt	32": (ej modell XL)	40": (endast modell XL)
TV-utdragssystem i sidsoffan ³⁶⁾		8 000	-
LED-TV 32" ³⁹⁾		22 100	-
Elektrisk utdragsfunktion för LED-TV ³⁶⁾		-	11 000
LED-TV 40" ³⁹⁾		-	23 300
Totalt pris enskilda tillval		30 100	34 300
Paketpris	15/18	20 800	25 500
Du sparar		9 300	8 800
210211 TILLÄGG sat-anläggning Teleco Flatsat Classic 85 med CA-modul ^{12) 23)}	28	33 100	33 100

Art.nr 210580 210581 210584

TV-paket sovrum	Vikt	4.9 LE/LE L, 5.9 XL LE	5.0 QB L	5.0 QB, 6.2 XL QB
TV-skåp i sovrummet med special TV-utdragssystem ³⁶⁾		10 300	-	-
TV-hållare sovrum ³⁶⁾		-	5 600	-
LED-TV 24" sovrum ^{23) 39)}		16 300	16 300	-
Anslutning förberedd för TV inkl. kabelsats i sargen och panel		-	-	3 300
LED-TV 24" sovrum inkl. TV-hållare, kontaktbrytare ^{23) 39) 86)}		-	-	21 800
Totalt pris enskilda tillval		26 600	21 900	25 100
Paketpris	18/13/ 13	18 300	15 600	17 300
Du sparar		8 300	6 300	7 800
210212 TILLÄGG sat-anläggning Flatsat Easy Skew Smart 90/Twin LNB för 2:a TV ^{12) 23)}	30	35 100	35 100	35 100

Art.nr		210805	216005
Polarpaket ALDE (ej XL-modeller)	Vikt	Fiat	Mercedes-Benz
	kg	SEK	SEK
Utvändiga isolermattor för vindruta och förarhyttens sidorutor		5 200	5 200
Invändig isolermatta för fotutrymmet i förarhytt		2 400	-
Isolerade dubbelglas sidorutor/dörrfönster förarhytt		12 900	12 900
Alde vattenburen centralvärme, 230 V/gasoldrift med booster i förarhytt		37 900	37 900
Alde värmeväxlare (nyttjande av motorns värme)		13 200	13 200
Totalt pris enskilda tillval		71 600	69 200
Paketpris	88/83	54 600	52 300
Du sparar		17 000	16 900

Artikel-nr		SEK inkl. 25 % moms	kg	I 4,9 LE	I 4,9 LE L	I 5,0 QB	I 5,0 QB L	I 5,9 XL LE	I 6,2 XL QB
Chassi Fiat Ducato									
310026	Motor 180 hk/132 kW Euro 6d Final, man. växellåda ⁶⁷⁾	Standard	-	X	X	X	X	X	X
310027	Motor 180 hk/132 kW, Euro 6d Final, 9G hydraulisk automatväxel ⁶⁷⁾	44 500	-5	○	○	○	○	○	○
310041	Motor 180 hk/132 kW, Euro VI E (heavy duty) 9G hydraulisk automatväxel ⁶⁷⁾ **	47 400	-5	○	○	○	○	○	○
330340	16 tum alufälgar Fiat (standard superior)	10 000	-10	●	●	●	●	-	-
330345	16 tum alufälgar Fiat (dubbla axlar)	14 400	-15	-	-	-	-	●	●
311810	Förstärkta fjädrar framaxel för optimerad körkomfort ⁵⁷⁾	7 000	3	○	○	○	○	○	○
311815	AL-KO "ACS" High Performance fjäderben framvagn ⁵⁷⁾	16 600	-	○	○	○	○	○	○
310467	Totalviktshöjning 4 250 kg till 4 500 kg	3 800	-	○	○	○	○	-	-
212411	Totalviktshöjning från 5 000 kg till 5 400 kg totalvikt ^{30) 49)} **	29 300	-	-	-	-	-	○	○
212416	Totalviktshöjning 5 000 kg till 5 500 kg totalvikt (AL-KO Air Premium X2) */** ^{30) 49)}	93 100	60	-	-	-	-	○	○
212420	Totalviktshöjning 5 000 kg till 5 500 kg totalvikt (AL-KO Air Premium X4) */** ³⁰⁾	157 400	82	-	-	-	-	○	○
310630	Ratt och växelspaksknopp med läder	3 500	-	●	●	●	●	●	●
310632	Multifunktionsratt (radiofjärrstyrning med styrknappar)	3 500	-	●	●	●	●	●	●
Chassi Mercedes-Benz Sprinter									
310147	Motorvariant 170 hk/125 kW, Euro VI E (endast tillsammans med automatväxellåda) ⁹⁹⁾	31 900	-	○	○	○	○	○	○
310402	Automatväxellåda 9G-TRONIC inkl. hold-funktion	38 900	30	○	○	○	○	●	●
330351	16 tum alufälgar (svart) med åretrundäck (standard superior) ³²⁾	16 800	-10	●	●	●	●	-	-
330361	16 tum alufälgar (svart) med åretrundäck (dubbla axlar)	26 800	-15	-	-	-	-	●	●
310467	Totalviktshöjning från 4 200 kg till 4 500 kg	3 800	-	○	○	○	○	-	-
310468	Totalviktshöjning från 5 000 kg till 5 500 kg (dubbla axlar)	6 500	-	-	-	-	-	○	○
410011	Fotsteg insteg förarhytt körs in och ut elektriskt	6 500	5	○	○	○	○	○	○
Flera chassitillval Fiat/ Mercedes-Benz									
330840	AL-KO Air Premium X2, hellufts fjädring på bakaxel* ¹³⁾	51 200	45	○	○	○	○	-	-
330860	AL-KO Air Premium X2, hellufts fjädring på bakaxel* ¹³⁾	64 000	60	-	-	-	-	○	○
330880	AL-KO Air Premium X4, 4-kanalig hellufts fjädring på bak-/framaxel* ^{13) 20)}	122 400	50	○	○	○	○	-	-
330900	AL-KO Air Premium X4, 4-kanalig hellufts fjädring på bak-/framaxel* ^{13) 20)}	144 700	82	-	-	-	-	○	○
331341	AL-KO HY4 hydrauliska stödben fram och bak ⁴⁸⁾	92 200	70	○	○	○	○	○	○
330070	Stolvärme förarhytt (förar-/passagerarsäte) ⁶²⁾	9 000	2	○	○	○	○	○	○
311400	Borttagbar dragkrok	21 200	60	○	○	○	○	○	○
311430	Dragkrok borttagbar tillsammans med elcykel-/skoter garage	25 500	50	-	-	○	○	-	○
Påbyggnad utvändigt									
410150	Extra säkerhetslås i förarhytts-och entrédörr	8 000	2	○	○	○	○	○	○
410260	Utvändigt färgkoncept "silverline" (förarhytt och kaross i silver) ²¹⁾	44 000	1	○	○	○	○	○	○
410580	Takmarkis kassett alu, grå duk, längd: 5,0 m	23 400	50	○	○	○	○	○	○
410601	Takmarkis kassett alu, grå duk, längd: 5,5 m	26 100	55	-	○	-	○	○	○
410640	Elektrisk takmarkis (230 V) kassett alu, grå duk, längd: 5,5 m ⁴³⁾	33 600	60	-	○	-	○	○	○
410670	Elektrisk takmarkis (230 V) kassett alu, grå duk, längd: 6,0 m ⁴³⁾	37 100	65	-	-	-	-	○	○
410690	LED-ljus vid takmarkis	3 900	5	○	○	○	○	○	○
410660	Utvändiga isolermattor för vindruta och förarhyttens sidorutor	5 200	10	●	●	●	●	○	○
410700	Isolerade dubbelglas sidorutor/dörrfönster förarhytt	12 900	10	●	●	●	●	X	X
410114	Patenterat elcykel-/skoter garage, lasthöjd upp till 124 cm ^{42) 66)}	5 600	15	-	-	○	○	-	○
410925	Skjut- och transportsystem för 2 elcyklar ⁷¹⁾	8 200	20	-	-	○	○	-	○

* Tillval hellufts fjädring på bakaxel (X2) och hellufts fjädring på bak-/framaxel (X4) för modeller på Mercedes-Benz Sprinter finns preliminärt från 2:a kvartalet Q2 2023. Kontakta din återförsäljare gällande tillgänglighet, pris och extra vikt.

** Tillval totalviktshöjning 5,4 t/5,5 t vid Fiat Ducato och motor 180 hk/132 kW Euro VI E (heavy duty) kan endast beställas tillsammans

○ = specialutrustning X = standardutrustning - = ej möjligt ● = ingår i paketet

Artikel-nr		SEK inkl. 25 % moms	kg	I 4,9 LE	I 4,9 LE L	I 5,0 QB	I 5,0 QB L	I 5,9 XL LE	I 6,2 XL QB
Elsystem									
510054	Litium-jon-batteri 150 Ah inkl. batteridator och sep. pekskärm ⁵⁵⁾	24 500	-34	○	○	○	○	○	○
510055	2:a litium-jon-batteri 150 Ah, totalt 300 Ah, inklusive batteridator ⁵⁵⁾	26 900	16	○	○	○	○	○	○
510081	Solcellspanel: 2 x 100 watt ¹²⁾	22 200	20	○	○	○	○	○	○
510180	Spänningsomvandlare 12 V till 230 V, 1 800 W med nätprioritering	21 800	10	●	●	●	●	●	●
510255	Uttagspaket med extra uttag (3 x 230 V, 2 x USB) ⁴⁵⁾	5 500	3	○	○	○	○	○	○
510201	Larmsystem Carthago Security ³⁵⁾	15 900	5	○	○	○	○	○	○
Gasol vatten övrigt									
610021	Gasfilter för Truma DuoControl CS gasvakt (rekommenderas) ⁹⁵⁾	2 500	1	○	○	○	○	○	○
610120	Utvändigt gasoluttag bakom utvändig förvaring i dubbelgolvet, passagerarsida	3 100	5	○	○	○	○	○	○
610140	Utvändig dusch med varmt och kallt vatten på höger sida i skotergaraget	3 900	5	○	○	○	○	○	○
610220	Toalett Thetford C 260 med keramisk insats, (standard superior) ⁹²⁾	2 600	5	○	○	○	○	○	○
610500	Durkaluminium för skotergarage ⁶⁶⁾	2 100	20	○	○	○	○	○	○
Kök utrustning									
550081	Tec-Tower kylskåpskombination 153 l med sep. gasugn ⁷⁵⁾	9 800	20	○	○	○	○	○	○
550067	Gasugn med grillfunktion i kökets underskåp ³⁷⁾	11 900	12	○	○	○	○	○	○
550286	Kaffekapselbryggare med anslutningsats inkl. utdragssystem	4 600	2	●	●	●	●	●	●
Uppvärmning klimat									
650040	Truma Combi 6E (extra elpatron 2 x 900 watt/230 V) ⁶³⁾	Standard	2	○	○	○	○	-	-
650230	Alde vattenburen centralvärme, 230 V/gasol drift med booster i förarhytt ⁶³⁾	37 900	45	●	●	●	●	X	X
650240	Alde värmeväxlare (nyttjande av motorns värme)	13 200	13	●	●	●	●	○	○
650260	Takklimalisering Truma Aventa Comfort ^{12) 14)}	30 200	30	○	○	○	○	○	○
Multimedia									
710029	Mediacenter Pioneer 9" inkl. navigering och funktionen navigering husbilar, DAB+ ¹⁹⁾	17 400	-	○	○	○	○	○	○
710180	Backkamerasystem med dubbelobjektiv, visir inkl. 7" färgmonitor ⁸³⁾	Standard	7	○	○	○	○	○	○
710503	TV-utdragssystem i sidosoffan ³⁶⁾	8 000	5	●	●	●	●	-	-
710548	LED-TV 32" för TV-hållare ³⁹⁾	22 100	10	●	●	●	●	-	-
710505	LED-TV 40" inkl. elstyrt utdragssystem ³⁹⁾	34 200	18	-	-	-	-	●	●
910460	Extra TV-anslutning i sovrum ^{25) 36)}	3 800	3	●	●	-	●	●	-
710481	TV-skåp i sovrummet med TV-utdragssystem och anslutningsats ³⁶⁾	10 300	12	●	●	-	-	●	-
710477	Anslutning förberedd för TV i sovrummet inkl. kabelsats och panel	3 300	3	-	-	●	-	-	●
710470	LED-TV 24" sovrum för TV-skåp sovrum resp. tvättrumsvägg ^{23) 25) 39) 87)}	16 300	10	●	●	-	●	●	-
710478	LED-TV 24" bakre del inkl. TV-hållare, kontaktbrytare ström, TV-signal ^{23) 39) 86)}	21 800	10	-	-	●	-	-	●
710575	Servicekamera på spillvattentankens utloppsrör ⁸⁵⁾	6 400	2	○	○	○	○	○	○

Artikel-nr		SEK inkl. 25 % moms	kg	I 4,9 LE	I 4,9 LE L	I 5,0 QB	I 5,0 QB L	I 5,9 XL LE	I 6,2 XL QB
Sat-anläggningar									
750041	Sat-anläggning Teleco Flatsat Classic 85 med CA-modul ^{12) 23)}	38 500	28	○	○	○	○	○	○
750046	Sat-anläggning Teleco Flatsat Easy Skew Smart 90/Twin LNB för andra TV ^{12) 23)}	42 500	30	○	○	○	○	○	○
Interiör									
810026	Stilen linea progressiva (ej superior) ⁷⁸⁾	9 700	-	○	○	○	○	○	○
810100	Textilmatta i bodelen	4 200	6	○	○	○	○	○	○
810120	Textilmatta för förarhytten	2 200	1	○	○	○	○	○	○
810465	"Sky Dream Comfort" förarhytt inkl. två panorama-takfönster (istället för nedsänkbar säng) ⁷⁶⁾	25 500	10	○	○	○	○	○	○
810340	Nedsänkbar säng med fjädringssystem Carawinx istället för ribbotten	5 800	5	○	○	○	○	○	○
810580	Bäddbar sittgrupp ⁶⁹⁾	6 600	10	○	○	○	○	○	○
810684	Sittgrupp med kortad L-del för bredare genomgång	3 600	-	○	○	○	○	-	-
810680	5:e sittplats på sidobänk med 3-punktsbälte ⁵⁾	11 500	10	○	○	○	○	○	○
Klädslar									
850600	Barcelona (23) - Antara-tygkombination	Standard	-	X	X	X	X	X	X
850610	Venezia - Antara-tygkombination	Standard	-	X	X	X	X	X	X
850700	Malaga - textilläder/tygkombination	4 700	3	○	○	○	○	○	○
850640	Davos - textilläder/tygkombination	4 700	3	○	○	○	○	○	○
850710	Delvis skinn Elfenben - skinn-tygkombination	16 600	7	○	○	○	○	○	○
850720	Delvis skinn Macchiato (23)- skinn-tygkombination	16 600	7	○	○	○	○	○	○
850670	Delvis skinn Elfenben Supreme - skinn-tygkombination	25 700	7	○	○	○	○	○	○
850680	Delvis skinn Sand Supreme - skinn-tygkombination	25 700	7	○	○	○	○	○	○
850690	Skinn Elfenben	41 000	10	○	○	○	○	○	○
850730	Skinn Sand	41 000	10	○	○	○	○	○	○
850740	Skinn Macchiato	41 000	10	○	○	○	○	○	○
850501	Sovrumsdesign och accessoarer: Prydnadskuddar, pläd, uppsättning spännlakan ²⁶⁾	4 600	7	○	○	○	○	○	○

Kronan i Carthago linerklassen:

Mer komfort, mer oberoende

Exklusiv utvändig design:



- Carthago Full-LED-strålkastare
- Modern glasfiberarmerad bussgavel
- Carthago baklyktor med LED-sekvensljus

Bodelskoncept:



- Two-level rumskoncept med ståhöjd i bodelen: 2,11 m
- Generös och bekväm rund sittgrupp för upp till 6 personer

Dubbelgolvsställare med enormt, uppvärmt lastutrymme:



- Höjd upp till 70 cm
- Åtkomst utifrån via flera stora luckor. Invändig åtkomst via sittbänkslocket i rund sittgrupp, via uppfällbar sidosittbänk samt luckor i bodelsgolvet
- Stort, centralt genomgående lastutrymme (invändig höjd 22 cm) med djup förvaring i dubbelgolvsställaren (höjd 46 cm), lastas bekvämt också genom XL-entrédörren med stora uppställbara luckor i bodelsgolvet
- Hela dubbelgolvsställaren uppvärmt med golvvärmeseffekt

Maximalt oberoende:



- 235 l färskvatten/185 l spillvatten
- 2 x 80 Ah batterier (kan uppgraderas till 3 x 80 Ah eller 2 x 90 Ah litiumjonbatterier)
- Alde vattenburen centralvärme

AL-KO lågram Carthago special:



- Fiat Ducato AL-KO enkelaxel upp till 4,8 t, dubbla axlar upp till 5,5 t totalvikt
- Mercedes-Benz AL-KO enkelaxel upp till 4,5 t, dubbla axlar upp till 5,5 t totalvikt

Basfordon

- Carthago Full-LED-strålkastare (halv- och helljus) inklusive LED-varselljus
- Dimstrålkastare
- Airbag förare/passagerare ¹¹⁾
- Stänkskydd fram- och bakaxel
- Reparationssats punktering Fix & Go
- 16 tum stålfälgar

Fiat Ducato med AL-KO lågram Carthago special

- Motor: Diesel 2,2 l Multijet 3 med AdBlue (19 l), 180 hk/132 kW, rak 4-cylindrig, 380 Nm, Euro 6d Final, 6-växlad växellåda, framhjulsdraft
- Bränsletank 90 l
- Förstärkta framaxelfjädrar med ökad axelbelastning till 2,3 t
- Start-stopp-system
- Sidvindsassistent (enkelaxlade modeller), farthållare, ABS, ESP, ASR, elektronisk startspärr, Hillholder, Hill Descent Control, Traction Plus, stabilitetskontroll krocbromssystem ⁶⁵⁾
- Manuell klimatanläggning
- Handskfack
- Hjulsidor med Carthagotext

Mercedes-Benz Sprinter med AL-KO lågram Carthago special

- Motor: Diesel 2,0 l med AdBlue (22 l), 150 hk/110 kW, rak 4-cylindrig, 330 Nm, Euro VI E, 6-växlad växellåda, framhjulsdraft
- Bränsletank 65 l
- Förstärkt framaxel med ökad axelbelastning till 2,1 t
- Nyckelfri start inklusive start-/stopppknapp
- Sidvindsassistent (enaxlade modeller), hillholder, ABS, ASR, EBV, ESP
- Mugghållare förare och passagerare, handskfack passagerarsida
- Viklock för förvaringsfack
- Automatisk styrning av fordonsbelysningen
- Mercedes-Benz nödanropssystem, haverihjälp
- AGM-batteri 12 V/92 Ah
- Spårvidsökning fram
- Förberedd (kabelsats) för centrallås entrédörr
- Extra varmluftsuppvärmning, elektrisk i förarhytten
- Hjulsidor original Mercedes-Benz

Karosskonstruktion hämtat från liner-premiumklassen

- 10 års täthetsgaranti
- Träfri karosskonstruktion med glasfiberarmerat tak och golv
- Tak-väggförbindelse med rundad takövergång och balkar
- Taksystemskenor sida med vattenavledare
- Sidoväggar och bakre vägg med aluminium in- och utvändigt
- Isolering med RTM-skum i tak, golv och sidovägg
- Hopsättning golv och sidoväggar med hellimmade aluminiumbalkar med extra köldstopp
- Vägg- och taktjocklek 38 mm
- Kaross med kontrollerat åskskydd/Faradays bur
- Lastluckor av original sidoväggsmaterial "Carthago Isoplus"
- Inre och yttre lucktätning, yttre tätning som stänk- och vattenskydd
- Lastluckor och entrédörr med invändigt liggande gångjärn
- Tanklock bränsle infälld i sidoväggen
- Sektionsbyggda sidokjolar av aluminiumprofil
- Glasfiberarmerad bussgavel, separat stötfångare
- Carthago baklyktor med LED-sekvensljus
- Karmfönster Seitz de Luxe, med dubbla glas och karm utan köldbryggor och plan utsida, försedda med myggnät, mörkläggningsplissé
- LED-ytterbelysning över entrédörren med droplist
- Elstyrt ingångssteg inklusive varningssummer

Förarhytt

- Framåtlutande instrumentbräda (Fiat, körbanan syns efter 2,77 m, Mercedes-Benz 3,77 m)
- Extra hög, djupt neddragen vindruta

- Designad front "exklusiv" över framrutan med svart fält
- Motorhuvsdesign "Liner"- optisk förlängning framruta
- Plisségardin som dras i sidled vid sidofönstren
- Front av glasfiberarmerad plast, dubbel isolering
- Sittposition förarhytt flyttad utåt: bättre sikt och bredare genomgång till förarhytten
- Förardörr med dubbel låsning, elektrisk fönsterhiss, dropplist
- Ljudisoleringsåtgärder motorrum
- Aguti "Roadliner" komfortstolar för förare och passagerare med Carthago-logo, med inredningens tyg, vridbara, med integrerade säkerhetsbälten och stoppade armstöd
- Instrumentbräda med skinn, med praktiskt sideboard, förberedd för integrerad monitor för backkamera och flaskhållare
- Överskåp runt om istället för nedsänkbar säng (Mercedes-Benz enaxlad)
- Skinnklädda paneler nedsänkbar säng, LED-spottar och förvaringsfack på sidan
- Ståhöjd under den nedsänkbara sängen upp till 190 cm
- Sideboard på passagerarsida med två värmekonvektorer och förvaring över

Värmekoncept förarhytt

- Isolerade dubbelglas förarhytt: Sido- och dörrfönster
- Konvektorpaket med 2-steps-fläkt (booster) under förarsätet (Fiat), resp. i sideboardet (Mercedes-Benz) för riktad uppvärmning av fotutrymmet
- Elektrisk frontgardin med bikakestruktur med separat programmerbar privacy- och solskyddsfunktion
- Instrumentbrädan fungerar som "värmeelement" för att värma upp förarhytten extra: Integrerade konvektorer med styrplåt för cirkulering (dubbla konvektorer på förar- och passagerarsida)
- Insteg förarhytt: riktad uppvärmning med extra konvektor

Dubbelgolvsställare

- Höjd upp till 70 cm
- Uppvämt genomgående lastutrymme med belysning
- Åtkomst utifrån via flera stora luckor
- Invändig åtkomst via rund sittgrupp med patenterade beslag, uppfällbar sidosittbänk och via stora luckor i golvet
- Centralt genomgående lastutrymme (invändig höjd 22 cm) med förvaring i dubbelgolvsställaren (höjd 46 cm)

Stort garage med plats för cyklar eller skoter

- Skotergarage klarar last upp till 450 kg
- Stora garageluckor passagerar- och förarsida, med gasfjädrar
- Garagegolvet med glasfiberarmering på över- och undersida, halkskyddat
- Frostsäkert isolerat och uppvärmt
- Lastsäkringssystem med aluminiumbalk inklusive åtta lastögglor
- Utvändigt dusch i skotergaraget på passagerarsidan (varmt/kallt)

Interiör

- Stilen linea chiara: Möbeldekor Noce Fino med fronter överskåp i högglass Elfenben

Bodel

- Insidan av väggar och tak med mikrofiberklädsel
- Stor främre rund sittgrupp med bred sidosoffa
- Modellerna XL: Rund XL-sittgrupp med lång sidosoffa inklusive utdragbar ligg-/sittyta på passagerarsidan
- Panoramataklucka Heki III över rund sittgrupp med LED-spottar
- Bodelfönster ovanför sidosittbänken på passagerarsidan
- Lyxigt soffbord, skjutbart i två riktningar (med fotpedal)
- Utdragbart skoskåp med skohållarsystem i sittbänkssockeln, låsning via elektriskt centrallås kök
- Dynor med premiumskumkärna i flera skikt och ryggstödsfunktion
- "Durafix"-teknik med skruvar och tappar: Möbeldelarna hopsatta med både skruvar och tappar

- Luckorna stängs tyst och mjukt
- Gardin som dekor borttagbar, hissgardiner kan ändras och fixeras vertikalt

Kök

- Komfortvinkelkök med utdragbar köksbänk som utökning bänkskiva, lättåtkomligt skafferi, flaskhållare och två sophinkar
- Bänkskiva med dekoren Savannah och Corian-kant
- Köksarbetsyta med LED-ljus underifrån
- Rulllagrade kökslådor "easy glide" med soft-Close-stängning
- Elektriskt centrallås i köksavdelningen inklusive barskåp och skoskåp
- Separat besticklåda med indelning
- 3-lådig spis "Profi Gourmet" med delad täckskiva för extra avlastningsyta, robust gjutet galler och lättrenjord glasbotten
- Rund diskho av rostfritt stål infälld i arbetsytan, med multifunktionell övertäckning inklusive väggfäste för utökad arbetsyta
- Designad vattenarmatur av metall med dragbart munstycke
- Köksvägg med dekorglas creme
- Kaffebryggarlift kan sänkas ner från överskåp
- Stort kylskåp med dörröppning på båda sidor, separat frysack, automatisk sökning av energikälla 12 V/230 V/gasoldrift
- Utdragbart apoteksskåp, XL-modeller takhögt
- Elektrisk takfläkt

Badrum och omklädningsrum

Omklädningsrum och rumsavgränsning

- Omklädningsrum inkl. taklucka Mini-Heki med låsbar avgränsningsdörr resp. massiv träskjutsdörr (modellerna XL) mot bodelen
- Massiv träskjutsdörr framför sovrummet (modell 50 LE)
- Utdragbar TV-vägg och rumsavgränsare framför sovrummet (modellerna 51 QB)
- Massiv träskjutsdörr framför sovrummet med helfigursspegel (modellerna XL)
- Takhög garderob med två klädstänger och ett hyllplan integrerat i omklädningsrummet (modellerna 50 LE, modellerna XL)

Badrum med separat duschkabin (modellerna 50 LE, 51 QB)

- Vattentåligt duschgaller i bodelens design
- Handdusch med taklucka, ståhöjd 1,98 m
- Duschar och duschkörnstolpe med mörk granitlook, duschväggar med marmordekor inkl. klädkrokar
- Handdusch justerbar i höjddled; förkromad duschstång (modell 50 LE)
- Handfat med underskåp med toapappershållare, spegelskåp
- Badrumsdörr med trippelfunktion (dubbeldörr tvåtrum för toaletterum och avgränsning mot bodelen)

XL-badrum XL-rumskoncept (modellerna 61 XL LE, 64 XL QB)

- Öppen tvättedel och designhandfat
- Taklucka Mini-Heki
- Rund XL-duschkabin med vattentåligt duschgaller i bodelens design och tröskelfritt insteg till dusch "one-level"
- Handdusch med takfönster inklusive mörkläggningsplissé
- Duschandtag justerbar i höjddled; förkromad duschstång
- Duschar och duschkörnstolpe med mörk granitlook, duschväggar med marmordekor inkl. klädkrokar
- Extra vattenburen golvvärme: extra värmeslingor i dubbelgolvet badrum
- Taklucka Mikro-Heki i toaletterummet
- Separat toaletterum med sidofönster, handdukstork och utökning av benutrymmet

Sovrum

Nedsänkbar säng över förarhytten (ej Mercedes-Benz enkelaxel)

- Ribbotten och kvalitetsmadrass
- Sängen sänks ner extra lågt: Man går upp visa sidosätet
- Mycket stabilt i sovläge, bokhylla och LED-spottar
- Avskiljande draperi framför den nedsänkbara sängen mot bodelen
- Taklucka Mini-Heki

Fasta sängar i det bakre sovrummet

- Medicinskt rekommenderat, punktelastiskt sovsystem Carawinx, uppvärmt och ventilerat underifrån
- 7-zons kallskumsmadrass av hög kvalitet
- Taklucka Mini-Heki
- Justerbar huvudände

Enkelsängar på längden

- Utdragbar komforttrappa med extra förvaring inklusive utökad bäddyta
- Integrerat TV-skåp i sovrummet med hylla
- Garderober under sängarna med liftfunktion och delad madrass, nedsänkt i dubbelgolvsställaren
- Överskåp runt om

Fordonsteknik

Vatten

- Färskvatten- och avloppstank i den uppvärmda dubbelgolvsställaren, rengöringsöppning via luckor i bodelsgolvet eller skotergaraget (beroende på modell)
- Kultömningskranar frostsäkert placerade i dubbelgolvsställaren (vattenutsläppscentral)
- Tryckvattensystem som kräver lite underhåll
- Spillvattenslangset med bajonettanslutning

Gasol

- Utvändigt, lågt placerad gasolbox
- Plats för 2 x 11 kg gasol
- Gasolavstängningskranar i köksavdelningen

Elsystem

- Lättåtkomlig elcentral i skotergarage inklusive laddare/säkringar/jordfelsbrytare, elektroniskt styrd 22 A batteriladdare, avstängning vid underspänning inklusive laddning startbatteri
- Uppvärmd battericentral, 2 x 80 Ah gelbatterier i dubbelgolvsställaren, åtkomst från skotergaraget (enaxlade modeller Fiat genom förvaring i dubbelgolvet passagerarsida), huvudbrytare
- Multifunktionspanel bakom skyddande lock över entrédörren
- 230 V-uttag vid sittgrupp, i entré, kök, badrum, skotergarage
- Uttag 12 V i förarhytten (Fiat: 2 x, Mercedes-Benz: 1 x), skotergarage
- USB-uttag i förarhytten (Fiat: 2 x, Mercedes-Benz: 1 x)

Innovativt belysningskoncept

- Belysning med många LED-spottar i förarhytten, bodel och omklädningsrum med dimmerfunktion
- Takbaldakin med extra LED-spottar och indirekt LED-belysning
- LED-accentljus med bakgrundsutlysning i entrén
- LED-accentljus i köket/sittbänkssockeln
- LED-accentljus med bakgrundsutlysning i den runda badrumsvägen
- Nattbelysning med lysdioder vid golvet; kan styras från entrén och sovrummet
- Trappsteg i bodelen mot omklädningsrummet med infälld belysning

TV

- TV-utdragssystem "Quick up" bakom ryggstöd sidosittbänk för 32", anslutning förberedd för LED-TV 32"/40"

Alde vattenburen centralvärme

- Alde vattenburen centralvärme (XL-modeller med separat värmecirkulation), drift 230 V ström eller gasol, inklusive 230 V värmepatron, varmvattenberedare, ventilationsventiler, väl utbyggt konvektorsystem i förarhytten, instrumentbräda, bodel, dubbelgolv och skotergarage
- Golvvärmeeffekt genom uppvärmt värmelagrande dubbelgolvsställare
- Extra vattenburen golvvärme; extra värmeslingor i dubbelgolvet XL-badrum
- Instrumentbrädan uppvärmd för att värma upp förarhytten extra: isolerad sandwichyta under instrumentbrädan med varmvattenslangar vilket sprider värmen behagligt booster: Konvektorpaket med 2-stegs-fläkt under förarsätet, extra konvektor insteg

! Vi rekommenderar att fråga din återförsäljare efter gällande pris vid tidpunkten då avtalet sluts! ¹⁰⁵⁾

 Fiatmodeller:
Motor 180 hk som standard

 Läs noga igenom den juridiska informationen om viktrelaterade uppgifter på sidorna 3-6 innan slutande av avtal!

 Som alternativ kan du även skanna QR-koden och få all viktig information kring temat vikt!

Modellen är tillfälligt ej tillgänglig på Fiat-chassi.



Basfordon	I 50 LE		I 50 LE DA	
	Fiat Ducato	Mercedes-Benz Sprinter	Fiat Ducato	Mercedes-Benz Sprinter
Standardchassi	AL-KO lågram 40 heavy	AL-KO lågram 415 CDI	AL-KO lågram DA 40 heavy	AL-KO lågram DA 415 CDI
Standardmotor	Diesel 2,2 l (180 hk/132 kW)	Diesel 2,0 l (150 hk/110 kW)	Diesel 2,2 l (180 hk/132 kW)	Diesel 2,0 l (150 hk/110 kW)
Längd/bredd/höjd (mm) ^{1) 2) 3)}	7890/2270/3050	8050/2270/3105	7890/2270/3050	8050/2270/3105
Axelavstånd (mm)	4543	4643	3820/800	3920/800
Dubbelgolvhöjd/ Förvaring dubbelgolvsställare (mm)	220/460		220/460	
Ståhöjd i bodel/omklädnings-/sovrum (mm)	2110/1980		2110/1980	
Invändig höjd garage (mm)	1320		1320	
Dörrbredd/-höjd garage passagerarsida (mm)	1150 x 1280		1150 x 1280	
Dörrbredd/-höjd garage förarsida (mm)	1150 x 1280		1150 x 1280	
Totalvikt (kg) ⁹⁾	4500/4800 ¹	4500	5000/5500 ¹	
Vikt i körklart skick (kg) ⁶⁾	3590 (3411-3770)	3860 (3667-4053)	3815 (3624-4006)	4090 (3886-4295)
Max. vikt specificerad av tillverkaren för tillägsutrustning för standard (kg) ⁷⁾	252	266	632	540
Tillåten släpvagnsvikt (kg) ¹⁰⁾	1800	2000	1800	1600
Max. antal sittplatser vid körning med 3-punktsbälte (standard/tillval) ⁵⁾	4/5 ¹⁵⁾	3 ⁹³⁾	4/5 ¹⁵⁾	
Antal bäddar (standard/tillval)	4/5	2/3	4/5	
Mått bakre säng (mm)	2010/2030 x 850		2010/2070 x 850	
Mått nedsänkbar säng (mm)	1950 x 1600	-	1950 x 1600	
Mått konvertering/soffgrupp (mm) *	1930 x 1290/845		1930 x 1290/845	
Kylskåp volym/därav frysfack (l)	153/29		153/29	
Värmesystem	Alde VV		Alde VV	
Tankvolym färskvatten (l) ⁵²⁾	235		235	
Tankvolym färskvatten vid körläge (l)	50		50	
Spillvattenvolym (l)	185		185	
Batterikapacitet (Ah)	2 x 80		2 x 80	
Uttag 230 V/12 V/USB	5/3/2	5/2/1	5/3/2	5/2/1
Art.nr	132138	132438	132148	132448

¹ Tillval med max. totalviktshöjning

* tillsammans med extrautrustning

! Vi rekommenderar att fråga din återförsäljare efter gällande pris vid tidpunkten då avtalet sluts! ¹⁰⁵⁾

 Fiatmodeller:
Motor 180 hk som standard

 Läs noga igenom den juridiska informationen om viktrelaterade uppgifter på sidorna 3-6 innan slutande av avtal!

 Som alternativ kan du även skanna QR-koden och få all viktig information kring temat vikt!

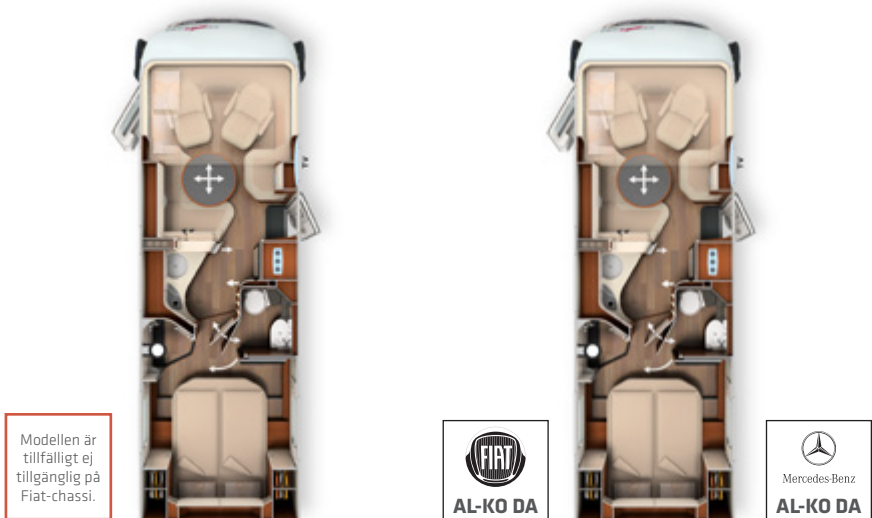

Modellen är tillfälligt ej tillgänglig på Fiat-chassi.

Basfordon	I 51 QB		I 51 QB DA	
	Fiat Ducato	Mercedes-Benz Sprinter	Fiat Ducato	Mercedes-Benz Sprinter
Standardchassi	AL-KO lågram 40 heavy	AL-KO lågram 415 CDI	AL-KO lågram DA 40 heavy	AL-KO lågram DA 415 CDI
Standardmotor	Diesel 2,2 l (180 hk/132 kW)	Diesel 2,0 l (150 hk/110 kW)	Diesel 2,2 l (180 hk/132 kW)	Diesel 2,0 l (150 hk/110 kW)
Längd/bredd/höjd (mm) ^{1) 2) 3)}	7910/2270/3050	8070/2270/3105	7910/2270/3050	8070/2270/3105
Axelavstånd (mm)	4543	4643	3820/800	3920/800
Dubbelgolvshöjd/dubbelgolvskällare (mm)	220/460		220/460	
Ståhöjd i bodel/omklädnings-/sovrums (mm)	2110/1980		2110/1980	
Invändig höjd garage (mm)	1120/1240*		1120/1240*	
Dörrbredd/-höjd garage passagerarsida (mm)	1150 x 1080		1150 x 1080	
Dörrbredd/-höjd garage förarsida (mm)	1150 x 1080		1150 x 1080	
Totalvikt (kg) ⁹⁾	4500/4800 ¹⁾	4500	5000/5500 ¹⁾	
Vikt i körklart skick (kg) ⁶⁾	3620 (3439-3801)	3820 (3629-4011)	3835 (3643-4027)	4060 (3857-4263)
Max. vikt specificerad av tillverkaren för tillägsutrustning för standard (kg) ⁷⁾	272	286	652	600
Tillåten släpvagnsvikt (kg) ¹⁰⁾	1800	2000	1800	1600
Max. antal sittplatser vid körning med 3-punktsbälte (standard/tillval) ⁵⁾	4/5 ¹⁵⁾	3 ⁹³⁾	4/5 ¹⁵⁾	
Antal bäddar (standard/tillval)	4/5	2/3	4/5	
Mått bakre säng (mm)	2000 x 1450		2000 x 1450	
Mått nedsänkbar säng (mm)	1950 x 1600	-	1950 x 1600	
Mått konvertering/soffgrupp (mm) *	1930 x 1290/845		1930 x 1290/845	
Kylskåp volym/därav frysfack (l)	153/29		153/29	
Värmesystem	Alde VV		Alde VV	
Tankvolym färskvatten (l) ⁵²⁾	235		235	
Tankvolym färskvatten vid köräge (l)	50		50	
Spillvattenvolym (l)	185		185	
Batterikapacitet (Ah)	2 x 80		2 x 80	
Uttag 230 V/12 V/USB	5/3/2	5/2/1	5/3/2	5/2/1
Art.nr	132178	132478	132188	132488

¹ Tillval med max. totalviktshöjning
* Tillval elcykel-/skotergarage
** endast tillsammans med extrautrustning

! Vi rekommenderar att fråga din återförsäljare efter gällande pris vid tidpunkten då avtalet sluts! ¹⁰⁵⁾

 Fiatmodeller:
Motor 180 hk som standard

 Läs noga igenom den juridiska informationen om viktrelaterade uppgifter på sidorna 3-6 innan slutande av avtal!

 Som alternativ kan du även skanna QR-koden och få all viktig information kring temat vikt!



Basfordon	I 61 XL LE		I 64 XL QB	
	Fiat Ducato	Mercedes-Benz Sprinter	Fiat Ducato	Mercedes-Benz Sprinter
Standardchassi	AL-KO lågram DA 40 heavy	AL-KO lågram DA 415 CDI	AL-KO lågram DA 40 heavy	AL-KO lågram DA 415 CDI
Standardmotor	Diesel 2,2 l (180 hk/132 kW)	Diesel 2,0 l (150 hk/110 kW)	Diesel 2,2 l (180 hk/132 kW)	Diesel 2,0 l (150 hk/110 kW)
Längd/bredd/höjd (mm) ^{1) 2) 3)}	8590/2270/3050	8750/2270/3105	8840/2270/3050	8990/2270/3105
Axelavstånd (mm)	4240/800	4340/800	4240/800	4340/800
Dubbelgolvshöjd/dubbelgolvskällare (mm)	220/460		220/460	
Ståhöjd i bodel/omklädnings-/sovrums (mm)	2110/1980		2110/1980	
Invändig höjd garage (mm)	1320		1120/1240*	
Dörrbredd/-höjd garage passagerarsida (mm)	1110 x 1280		1150 x 1080	
Dörrbredd/-höjd garage förarsida (mm)	1110 x 1280		1150 x 1080	
Totalvikt (kg) ⁹⁾	5000/5500 ¹		5000/5500 ¹	
Vikt i körklart skick (kg) ⁶⁾	4160 (3952-4368)	4250 (4038-4463)	4150 (3943-4358)	4260 (4047-4473)
Max. vikt specificerad av tillverkaren för tillägsutrustning för standard (kg) ⁷⁾	414	342	391	329
Tillåten släpvagnsvikt (kg) ¹⁰⁾	1800	1600	1800	1600
Max. antal sittplatser vid körning med 3-punktsbälte (standard/tillval) ⁵⁾	4/5 ¹⁵⁾		4/5 ¹⁵⁾	
Antal bäddar (standard/tillval)	4/5		4/5	
Mått bakre säng (mm)	2000/2000 x 850		2000 x 1450	
Mått nedsänkbar säng (mm)	1950 x 1600		1950 x 1600	
Mått konvertering/soffgrupp (mm) *	1940 x 1480/845		1940 x 1480/845	
Kylskåp volym/därrav frysfack (l)	153/29		153/29	
Värmesystem	Alde VV		Alde VV	
Tankvolym färskvatten (l) ⁵²⁾	235		235	
Tankvolym färskvatten vid köräge (l)	50		50	
Spillvattenvolym (l)	185		185	
Batterikapacitet (Ah)	2 x 80		2 x 80	
Uttag 230 V/12 V/USB	5/3/2	5/2/1	5/3/2	5/2/1
Art.nr	132212	132412	132222	132422

¹ Tillval med max. totalviktshöjning

* Tillval elcykel-/skotergerage

** endast tillsammans med extrautrustning

Art.nr		216080	212085	212086
Superpaket	Vikt	Fiat	MB Enkelaxlad	MB Dubbla axlar
	kg	SEK	SEK	SEK
Chassitillval				
Klimatautomatik förarhytt ³³⁾		6 100	-	-
Helautomatisk luftkonditionering THERMOTRONIC ³³⁾		-	39 400	39 400
Farthållare		Standard	5 800	5 800
Laddningsbooster ⁴⁷⁾		2 400	2 400	2 400
Automatväxellåda 9G-TRONIC inkl. hold-funktion		-	-	38 900
Bränsletank 92 liter		-	5 200	5 200
Läderratt med tillvalet multifunktionsknappar (vid manuell växellåda inkl. läderväxelpak)		-	4 800	4 800
Kombiinstrument med färgdisplay		-	6 100	6 100
Regnsensor		-	2 600	2 600
Elektrisk parkeringsbroms		-	6 400	6 400
Förarhyttens stolar ställbara i höjd och lutning (fram/bak)		6 500	6 500	6 500
Finish instrumentbräda: Kromade ventilationsgaller		2 700	-	-
Manuella stödben för bekvämare boende		4 900	4 900	4 900
Tillval kaross				
Busspeglar "Carthago bestview" med instegsbelysning, elektr. inställnings- och uppvärmningsbara		4 600	4 600	4 600
XL-entrédörr "Safetylux" (b: 63 cm) med dubbel låsning och "coming home" ¹⁷⁾		19 200	19 200	19 200
Centrallås för förarhytts-, entrédörr, last- och skotergarageluckor ⁹⁸⁾		12 900	12 900	12 900
Skotergarageinredning med nålfiltmatta, lastnät, lastsäkringssystem		3 900	3 900	3 900
SOG-toalettventilation ovanför taket		4 200	4 200	4 200
Alde värmeväxlare (nyttjande av motorns värme)		13 200	13 200	13 200
Truma DuoControl CS gasvakt ⁷³⁾		4 900	4 900	4 900
Designbarskåp med glashållare och glasuppsättning över kök ¹⁸⁾		5 500	5 500	5 500
Carthago set med tre fartygsinstrument integrerade i undersidan av den nedsänkbara sängen ⁵³⁾		3 600	3 600	3 600
Toalett Thetford C260 med keramisk insats ⁹²⁾		2 600	2 600	2 600
USB-uttag i överskåp bakre säng		1 300	1 300	1 300
Förberedelse solcellspanel		2 700	2 700	2 700
Förberedelse för sat-anläggning		2 700	2 700	2 700
Förberedelse backkamera (enkelobjektiv)		2 700	2 700	2 700
Radio /moniceiver Pioneer 6,8" inkl. DAB+, radioförberedelse, takantenn, högtalare (4 x) ^{54) 80) 88)}		12 300	12 300	12 300
Backkamerasystem med enkelobjektiv, inkl. 7" färgmonitor på sidan av instrumentbrädan		12 900	12 900	12 900
Totalt pris enskilda tillval		131 800	193 300	232 200
Paketpris	95/95/125	Standard	Standard	Standard
Du sparar		131 800	193 300	232 200
210330 TILLÄGG mediacenter Pioneer 9" inkl. navigering och funktionen navigering husbilar, DAB+ ¹⁹⁾	-	10 200	-	-
210300 TILLÄGG backkamera med dubbelobjektiv istället för enkelobjektiv ⁸³⁾	1	Standard	Standard	Standard
210335 TILLÄGG MBUX 10,2" multimedia inkl. navigering och DAB+ ⁵¹⁾	-2	-	40 600	40 600

Art.nr		216009	
Infotainmentpaket Fiat*	Vikt		
	kg		SEK
Digitalt kombiinstrument med färgdisplay på instrumentbrädan ¹⁰⁴⁾			✓
Ratt och växelpaksknopp med läder inkl. multifunktionsknappar			✓
Multimediasystem Fiat 10,1" inkl. navigering, funktionen navigering husbilar, DAB+ ⁵¹⁾			✓
Paketpris	2		31 100

* Multimediasystemet Fiat 10,1" ersätter radio/moniceiver Pioneer 6,8", hänsyn tas till detta för priset. Infotainmentpaket Fiat ej möjligt tillsammans med mediacenter Pioneer 9"

Art.nr		212315	212316
Förarrassistanspaket Mercedes-Benz * 56)	Vikt	Enkelaxlad	Dubbla axlar
	kg	SEK	SEK
Aktiv avståndsassistent DISTRONIC		✓	✓
Aktiv bromsassistent		✓	✓
Aktiv uppmärksamhetsassistent		✓	✓
Kontrollsystem däcklufttryck		✓	-
Paketpris	2	21 100	17 200

*Endast med multimedia MBUX 10,2" och automatväxellåda 9G Tronic

Art.nr		212500	
Paket entrédörr lyx	Vikt		
	kg		SEK
Elektrisk stängningshjälp för tyst stängning			✓
Extra LED-belysning i dörrfönstret för funktionen "coming & leaving home"			✓
Nyckelfritt system för tillträde via RFID-chip (2x)			✓
Elektrisk dörröppningshjälp in- och utifrån			✓
Paketpris	2		12 400

Art.nr		210731	
Paket kök/kaffe	Vikt		
	kg		SEK
Spänningsomvandlare 12 V till 230 V, 1800 watt, nätprioritering			21 800
Kaffekapselbryggare för kaffebryggarlift med anslutning inkl. kapselhållare och uppsättning koppar ⁹⁶⁾			6 400
Totalt pris enskilda tillval			28 200
Paketpris	12		24 300
Du sparar			3 900

Art.nr		210561	210563
Sat- och TV-paket	Vikt	32" : (ej modellerna XL)	40" : (endast modeller- na XL)
	kg	SEK	SEK
LED-TV 32" ³⁹⁾		22 100	-
Elektrisk utdragsfunktion för LED-TV 40"		-	11 000
LED-TV 40" ³⁹⁾		-	23 300
Sat-anläggning Teleco Flatsat Classic 85 med CA-modul ^{12) 23)}		38 500	38 500
Totalt pris enskilda tillval		60 600	72 800
Paketpris	38/46	46 700	54 600
Du sparar		13 900	18 200
210213 TILLÄGG sat-anläggning Teleco Flatsat Easy Skew Smart 90/Twin LNB för andra TV ^{12) 23)}	2	4 100	4 100
210217 TILLÄGG sat-anläggning Oyster Vision 85 med Skew/Twin LNB för andra TV ^{12) 23)}	9	6 400	6 400

Art.nr		210580	210584
TV-paket sovrum	Vikt	Modellerna: 50 LE, 61 XL LE	Modeller: 51 QB, 64 XL QB
	kg	SEK	SEK
Carthago TV-utdragssystem för TV-skåpet i sovrummet ³⁶⁾		8 600	-
LED-TV 24" sovrum ^{23) 39)}		16 300	-
Anslutning förberedd för TV inkl. kabelsats i sargen och panel		-	3 300
LED-TV 24" sovrum inkl. TV-hållare, kontaktbrytare ^{23) 39) 86)}		-	21 800
Totalt pris enskilda tillval		24 900	25 100
Paketpris	18/13	17 200	17 300
Du sparar		7 700	7 800
210212 TILLÄGG sat-anläggning Teleco Flatsat Easy Skew Smart 90/Twin LNB för andra TV ^{12) 23)}	30	35 100	35 100
210216 TILLÄGG sat-anläggning Oyster Vision 85 med Skew och Twin LNB för andra TV ^{12) 23)}	37	38 600	38 600

Art.nr		210841	210842
Klima Summer-paket	Vikt	ej Modellerna XL	endast Modellerna XL
	kg	SEK	SEK
Takklimatisering Truma Aventa comfort ¹²⁾		30 200	30 200
Elektrisk takmarkis (230 V) kassett alu, grå duk, längd: 5,5 m ⁴³⁾		33 600	-
Elektrisk takmarkis (230 V) kassett alu, grå duk, längd: 6,0 m ⁴³⁾		-	37 100
Totalt pris enskilda tillval		63 800	67 300
Paketpris	90/95	51 800	54 600
Du sparar		12 000	12 700

Artikel-nr		SEK inkl. 25 % moms	kg	I 50 LE	I 50 LE DA	I 51 QB	I 51 QB DA	I 61 XL LE	I 64 XL QB
Chassi Fiat Ducato									
310026	Motor 180 hk/132 kW Euro 6d Final, man. växellåda ⁶⁷⁾	Standard	-	X	X	X	X	X	X
310027	Motor 180 hk/132 kW, Euro 6d Final, 9G hydraulisk automatväxel ⁶⁷⁾	44 500	-5	○	○	○	○	○	○
310041	Motor 180 hk/132 kW, Euro VI E (heavy duty) 9G hydraulisk automatväxel ⁶⁷⁾ **	47 400	-5	○	○	○	○	○	○
330340	16 tum alufälgar Fiat	10 000	-10	○	-	○	-	-	-
330345	16 tum alufälgar Fiat (dubbla axlar)	14 400	-15	-	○	-	○	○	○
311816	AL-KO "ACS" High Performance fjäderben framvagn	10 500	-	○	○	○	○	○	○
212400	Totalviktshöjning 4 500 kg till 4 800 kg (inkl. AL-KO Air Premium X2/specialalufälgar) ²⁸⁾	101 300	45	○	-	○	-	-	-
212405	Totalviktshöjning 4 500 kg till 4 800 kg (inkl. AL-KO Air Premium X4/specialalufälgar) ²⁹⁾	172 500	50	○	-	○	-	-	-
212410	Totalviktshöjning från 5 000 kg till 5 400 kg totalvikt (för dubbla axlar) ** ³⁰⁾	12 700	-	-	○	-	○	○	○
212415	Totalviktshöjning 5 000 kg till 5 500 kg totalvikt (AL-KO Air Premium X2) ** ³⁰⁾	76 700	60	-	○	-	○	○	○
212420	Totalviktshöjning 5 000 kg till 5 500 kg totalvikt (AL-KO Air Premium X4) ** ³⁰⁾	157 400	82	-	○	-	○	○	○
310630	Ratt och växelspaksknopp med läder	3 500	-	●	●	●	●	●	●
310632	Multifunktionsratt (radiofjärrstyrning med styrknappar)	3 500	-	●	●	●	●	●	●
Chassi Mercedes-Benz Sprinter									
310147	Motorvariant 170 hk/125 kW, Euro VI E (endast tillsammans med automatväxellåda) ⁹⁹⁾	31 900	-	○	○	○	○	○	○
310402	Automatväxellåda 9G-TRONIC inkl. hold-funktion	38 900	30	○	●	○	●	●	●
330351	16 tum alufälgar (svart) med åretrunddäck ³²⁾	16 800	-10	○	-	○	-	-	-
330361	16 tum alufälgar (svart) med åretrunddäck (dubbla axlar)	26 800	-15	-	○	-	○	○	○
310468	Totalviktshöjning från 5 000 kg till 5 500 kg (dubbla axlar)	6 500	-	-	○	-	○	○	○
410011	Fotsteg insteg förarhytt körs in och ut elektriskt	6 500	5	○	○	○	○	○	○
Flera chassitillval Fiat/ Mercedes-Benz									
330840	AL-KO Air Premium X2, helluftsfjädring på bakaxel* ¹³⁾	51 200	45	○	-	○	-	-	-
330860	AL-KO Air Premium X2, helluftsfjädring på bakaxel* ¹³⁾	64 000	60	-	○	-	○	○	○
330880	AL-KO Air Premium X4, 4-kanalig helluftsfjädring på bak-/framaxel* ¹³⁾ ²⁰⁾	122 400	50	○	-	○	-	-	-
330900	AL-KO Air Premium X4, 4-kanalig helluftsfjädring på bak-/framaxel* ¹³⁾ ²⁰⁾	144 700	82	-	○	-	○	○	○
330070	Stolvärme förarhytt (förar-/passagerarsäte) ⁶²⁾	9 000	2	○	○	○	○	○	○
331341	AL-KO HY4 hydrauliska stödben fram och bak ⁴⁸⁾ (ej MB enkelaxel)	92 200	70	○	○	○	○	○	○
311400	Borttagbar dragkrok	21 200	60	○	○	○	○	○	○
311430	Dragkrok borttagbar tillsammans med elcykel-/skotergerage	25 500	50	-	-	○	○	-	○
Påbyggnad utvändigt									
410150	Extra säkerhetslås i förarhytts-och entrédörr	8 000	2	○	○	○	○	○	○
410260	Utvändigt färgkoncept "silverline" (förarhytt och kaross i silver) ²¹⁾	47 700	1	○	○	○	○	○	○
410601	Takmarkis kassett alu, grå duk, längd: 5,5 m	26 100	55	○	○	○	○	○	○
410640	Elektrisk takmarkis (230 V) kassett alu, grå duk, längd: 5,5 m ⁴³⁾	33 600	60	●	●	●	●	○	○
410670	Elektrisk takmarkis (230 V) kassett alu, grå duk, längd: 6,0 m	37 100	65	-	-	-	-	●	●
410690	LED-ljus vid takmarkis	3 900	5	○	○	○	○	○	○
410710	Utdragssystem för förvaring i dubbelgolvet (ej Mercedes-Benz enaxlad) ⁵⁹⁾	11 100	20	○	○	○	○	○	○
410114	Patenterat elcykel-/skotergerage, lasthöjd upp till 124 cm ⁴²⁾ ⁶⁶⁾	5 600	15	-	-	○	○	-	○
410925	Skjut- och transportsystem för 2 elcyklar ⁷¹⁾	8 200	20	-	-	○	○	-	○

* Tillval helluftsfjädring på bakaxel (X2) och helluftsfjädring på bak-/framaxel (X4) för modeller på Mercedes-Benz Sprinter finns preliminärt från 2:a kvartalet Q2 2023. Kontakta din återförsäljare gällande tillgänglighet, pris och extra vikt.

** Tillval totalviktshöjning 5,4 t/5,5 t vid Fiat Ducato och motor 180 hk/132 kW Euro VI E (heavy duty) kan endast beställas tillsammans

Artikel-nr		SEK inkl. 25 % moms	kg	I 50 LE	I 50 LE DA	I 51 QB	I 51 QB DA	I 61 XL LE	I 64 XL QB
Elsystem									
510040	3:e gelbatteri, totalt: 3 x 80 Ah (ej Mercedes-Benz enaxlad) ⁹⁴⁾	7 400	25	○	○	○	○	○	○
510054	Litium-jon-batteri 150 Ah inkl. batteridator och sep. pekskärm ⁵⁵⁾	24 500	-34	○	○	○	○	○	○
510055	2:a litium-jon-batteri 150 Ah, totalt 300 Ah, inklusive batteridator ⁵⁵⁾	26 900	16	○	○	○	○	○	○
510081	Solcellspanel: 2 x 100 watt ¹²⁾	22 200	20	○	○	○	○	○	○
510101	Solcellspanel: 1 x 135 watt ¹²⁾	16 600	15	○	○	○	○	○	○
510121	Solcellspanel: 2 x 135 watt ¹²⁾	26 700	30	○	○	○	○	○	○
510180	Spänningsomvandlare 12 V till 230 V, 1 800 W med nätprioritering	21 800	10	●	●	●	●	●	●
510255	Uttagspaket med extra uttag (3 x 230 V, 2 x USB) ⁴⁵⁾	5 500	3	○	○	○	○	○	○
510201	Larmsystem Carthago Security ³⁵⁾	15 900	5	○	○	○	○	○	○
510500	Timerstyrd elektriskt uppvärmd framruta	14 400	-	○	○	○	○	○	○
Gasol vatten övrigt									
610021	Gasfilter för Truma DuoControl CS gasvakt (rekommenderas) ⁹⁵⁾	2 500	1	○	○	○	○	○	○
610120	Utvändigt gasoluttag bakom utvärdig förvaring i dubbelgolvet, passagerarsida	3 100	5	○	○	○	○	○	○
610240	Toalett Thetford med pumpningssystem och fekalietank ^{16) 74)}	33 000	30	-	○	-	○	○	○
610500	Durkaluminium för skoter garage ⁶⁶⁾	2 100	20	○	○	○	○	○	○
610520	Säkerhetsskåp (montering i dubbelgolvet, ej Mercedes-Benz enkelaxel)	5 800	10	○	○	○	○	○	○
Kök utrustning									
550020	Bänkskiva med Corian av hög kvalitet	17 800	10	○	○	○	○	○	○
550081	Tec-Tower kylskåpskombination 153 l med sep. gasugn ⁷⁵⁾	9 800	20	○	○	○	○	○	○
550067	Gasugn med grillfunktion i kökets underskåp ³⁷⁾	11 900	12	○	○	○	○	○	○
550284	Kaffekapselbryggare med anslutning inkl. kapselhållare och uppsättning koppar ⁹⁶⁾	6 400	3	●	●	●	●	●	●
Uppvärmning klimat									
650180	Extra vattenburen golvvärme: värmeslingor vid sittgruppen ⁹¹⁾	6 500	10	-	○	-	○	○	○
650020	Uppvärmbar golvmatta förarhytt (ej Mercedes-Benz enkelaxel)	7 100	10	○	○	○	○	○	○
650260	Takklimatisering Truma Aventa Comfort ¹²⁾	30 200	30	●	●	●	●	●	●
Multimedia									
710029	Mediacenter Pioneer 9" inkl. navigering och funktionen navigering husbilar, DAB+ ¹⁹⁾	17 400	-	○	○	○	○	○	○
710180	Backkamerasystem med dubbelobjektiv, visir inkl. 7" färgmonitor ⁸³⁾	Standard	7	○	○	○	○	○	○
710548	LED-TV 32" för uppfällbar TV-hållare ³⁹⁾	22 100	10	●	●	●	●	-	-
710505	LED-TV 40" inkl. elstyrt utdragssystem ³⁹⁾	34 200	18	-	-	-	-	●	●
710471	Carthago TV-utdragssystem för TV-skåp sovrum ³⁶⁾	8 600	8	●	●	-	-	●	-
710477	Anslutning förberedd för TV i sovrummet inkl. kabelsats och panel	3 300	3	-	-	●	●	-	●
710470	LED-TV 24" för TV-skåp i sovrum ^{23) 25) 39) 87)}	16 300	10	●	●	-	-	●	-
710478	LED-TV 24" sovrum inkl. TV-hållare, kontaktbrytare ström, TV-signal ^{23) 39) 86)}	21 800	10	-	-	●	●	-	●
710575	Servicekamera på spillvattentankens utloppsrör ⁸⁵⁾	6 400	2	○	○	○	○	○	○
Sat-anläggningar									
750041	Sat-anläggning Teleco Flatsat Classic 85 med CA-modul ^{12) 23)}	38 500	28	●	●	●	●	●	●
750046	Sat-anläggning Teleco Flatsat Easy Skew Smart 90/Twin LNB för andra TV ^{12) 23)}	42 500	30	○	○	○	○	○	○
750086	Sat-anläggning Oyster Vision 85 med Skew/Twin LNB för andra TV ^{12) 23)}	44 800	37	○	○	○	○	○	○

Artikel-nr		SEK inkl. 25 % moms	kg	I 50 LE	I 50 LE DA	I 51 QB	I 51 QB DA	I 61 XL LE	I 64 XL QB
Interiör									
810032	Stilen linea nobile ⁷⁹⁾	7 700	-	○	○	○	○	○	○
810100	Textilmatta i bodelen	4 200	6	○	○	○	○	○	○
810120	Textilmatta för förarhytten	2 200	1	○	○	○	○	○	○
810465	"Sky Dream Comfort" förarhytt inkl. två panorama-takfönster (istället för nedsänkbar säng) ⁷⁶⁾	25 500	10	○	○	○	○	○	○
810361	Elstyrd nedsänkbar säng inkl. Carawinx (ej Mercedes-Benz enkelaxel)	18 400	10	○	○	○	○	○	○
810580	Bäddbar sittgrupp ⁶⁹⁾	6 600	10	○	○	○	○	○	○
810830	Soffbord utdragbart	9 000	1	-	-	-	-	○	○
810660	5:e sittplats sidositbänk med 3-punktsbälte (ej MB enkelaxel) ^{5) 4) 59)}	11 500	10	○	○	○	○	-	-
810662	5:e sittplats sidositbänk med 3-punktsbälte ^{5) 27)}	11 500	10	-	-	-	-	○	○
Klädslar									
850600	Barcelona (23) - Antara-tygkombination	Standard	-	X	X	X	X	X	X
850610	Venezia - Antara-tygkombination	Standard	-	X	X	X	X	X	X
850710	Delvis skinn Elfenben - skinn-tygkombination	16 600	7	○	○	○	○	○	○
850720	Delvis skinn Macchiato (23)- skinn-tygkombination	16 600	7	○	○	○	○	○	○
850670	Delvis skinn Elfenben Supreme - skinn-tygkombination	25 700	7	○	○	○	○	○	○
850680	Delvis skinn Sand Supreme - skinn-tygkombination	25 700	7	○	○	○	○	○	○
850690	Skinn Elfenben	41 000	10	○	○	○	○	○	○
850730	Skinn Sand	41 000	10	○	○	○	○	○	○
850740	Skinn Macchiato	41 000	10	○	○	○	○	○	○
850750	Skinn Sand Performance	47 400	10	○	○	○	○	○	○
850760	Skinn Macchiato Performance	47 400	10	○	○	○	○	○	○
850501	Sovrumsdesign och accessoarer: Prydnadskuddar, pläd, uppsättning spännlakan ²⁶⁾	4 600	7	○	○	○	○	○	○

Kraftpaketet i Carthago linerklassen

på Iveco Daily 5,6 t/6,7 t med bakhjulsdrift med stark traktion/dubbelmontage

Exklusiv utvändig design:



- Carthago Full-LED-strålkastare
- Modern glasfiberarmerad bussgavel
- Carthago baklyktor med LED-sekvensljus

Iveco Daily:



- Bakhjulsdrift med stark dragförmåga
- Släpvningsvikt upp till 3 500 kg
- Extremt kraftfulla motorer med 3,0 l slagvolym med upp till 207/152 kW och 470 Nm vridmoment (tillval)

Bodelskoncept:



- Two-level rumskoncept med ståhöjd i bodelen: 2,11 m
- Generös och bekväm rund sittgrupp för upp till 6 personer

Dubbelgolvsställare med enormt, uppvärmt lastutrymme:



- Höjd upp till 74 cm (6,7 t: 78 cm)
- Åtkomst utifrån via flera stora luckor. Invändig åtkomst via sittbänkslocki den runda sittgruppen, öppningsbar sidosittbänk samt luckor i bodelsgolvet
- Stort, centralt genomgående lastutrymme (invändig höjd 20 cm) förvaring i dubbelgolvsställaren (höjd 20 cm), lastas bekvämt också genom XL-entrédörr med stora uppställbara luckor i bodelsgolvet
- Hela dubbelgolvet uppvärmt med golvvärmeseffekt

Maximalt oberoende:



- 235 l färskvatten/200 l spillvatten
- 2 x 80 Ah batterier (kan uppgraderas)
- Alde vattenburen centralvärme

Basfordon

- Carthago Full-LED-strålkastare (halv- och helljus) inklusive LED-varselljus
- Dimstrålkastare
- 16 tum stålfälgar

Iveco Daily

- Motor: HPI diesel 3,0 l med AdBlue (20 l), 156 hk/115 kW, Euro VI E, 6-växlad växellåda, bakhjulsdrift
- Modellerna 50 LE: Iveco Daily 5,6 t (totalvikt standard 5,6 t, tillval 5,8 t)
- Modellerna 61 XL LE, 64 XL QB: Iveco Daily 6,7 t (totalvikt standard 6,7 t)
- Standardram med däck dubbelmontage bakaxeln
- Bränsletank 90 l
- Framaxel separat hjulupphängning och torsionsfjädring med dubbla länkar; stel bakaxel med parabelfjädring
- ESP, ABS, elektronisk startspärr, ASR, hillholder
- Farthållare
- Assistansdisplay (centralt TFT-cluster)
- Dragkrok förberedd (utskärning i den glasfiberarmerade bakre delen med elläsning)
- Reservdäck med hållare under garagegolvet
- Tunglasthjul bak

Karosskonstruktion hämtat från liner-premiumklassen

- 10 års täthetsgaranti
- Träfri karosskonstruktion med glasfiberarmerat tak och golv
- Tak-väggförbindelse med rundad takövergång och balkar
- Taksystemskenor sida med vattenavledare
- Sidoväggar och bakre vägg med aluminium in- och utvändigt
- Isolering med RTM-skum i tak, golv och sidovägg
- Hopsättning golv och sidoväggar med hellimmade aluminiumbalkar med extra köldstopp
- Vägg- och taktjocklek 38 mm
- Kaross med kontrollerat åskskydd/Faradays bur
- Lastluckor av original sidoväggsmaterial "Carthago Isoplus"
- Inre och yttre lucktätning, yttre tätning som stänk- och vattenskydd
- Lastluckor och entrédörr med invändigt liggande gångjärn
- Tanklock bränsle infälld i sidoväggen
- Glasfiberarmerad bussgavel, separat stötfångare
- Carthago baklyktor med LED-sekvensljus
- Karmfönster Seit de Luxe, med dubbla glas och karm utan köldbryggor och plan utsida, försedda med myggnät, mörkläggningsplissé
- LED-ytterbelysning över entrédörren med droplist
- Elstyrt ingångssteg inklusive varningssummer

Förrarhytt

- Framåtlutande instrumentbräda för att se körbanan tidigt
- Extra hög, djupt neddragen vindruta
- Designad front "exklusive" över framrutan med svart fält
- Motorhuvsdesign "Liner"- optisk förlängning framruta
- Plisségardin som dras i sidled vid sidofönstren
- Spegelarmsförlängning med funktionen regnvattenavledning
- Front av glasfiberarmerad plast, dubbel isolering
- Sittposition förrarhytt flyttad utåt: bättre sikt och bredare genomgång till förrarhytten
- Förardörr med dubbel låsning, elektrisk fönsterhiss, droplist
- Motgående bussvindrutetorkare
- Ljudisoleringsåtgärder motorrum
- Aguti "Roadliner" komfortstolar för förare och passagerare med Carthago-logo, med inredningens tyg, vridbara, med integrerade säkerhetsbälten och stoppade armstöd
- Instrumentbräda med skinn, med praktiskt sideboard, förberedd för integrerad monitor för backkamera, och flaskhållare
- Skinnklädda paneler nedsänkbar säng, LED-spottar och förvaringsfack på sidan

- Ståhöjd under den nedsänkbara sängen upp till 190 cm
- Sideboard på passagerarsida med två värmeconvektorer och förvaring över

Värmeconcept förarhytt

- Isolerade dubbelglas förarhytt: Sido- och dörrfönster
- Konvektorpaket med 2-steps-fläkt (booster) under förarsätet
- Elektrisk frontgardin med bikakestruktur med separat programmerbar privacy- och solskyddsfunktion
- Instrumentbrädan fungerar som "värmeelement" för att värma upp förarhytten extra: Integrerade konvektorer med styrplåt för cirkulering (dubbla konvektorer på förar- och passagerarsida)

Dubbelgolvsställare

- Höjd upp till 74 cm (Iveco Daily 6,7 t: 78 cm)
- Uppvärmrt genomgående lastutrymme med belysning
- Åtkomst utifrån via flera stora luckor
- Invändig åtkomst via rund sittgrupp med patenterade beslag, uppfällbar sidosittbänk och via stora luckor i golvet
- Centralt genomgående lastutrymme (invändig höjd 20 cm) med förvaring i dubbelgolvsställaren (höjd 20 cm)

Stort garage med plats för cyklar eller skoter

- Skotergarage klarar last upp till 450 kg
- Stora garageluckor passagerar- och förarsida, med gasfjädrar
- Garagegolv med glasfiberarmering på över- och undersida, halkskyddat
- Frostsäkert isolerat och uppvärmt
- Lastsäkringssystem med aluminiumbalk inklusive åtta lastöglor
- Utvändigt dusch i skotergaraget på passagerarsidan (varmt/kallt)

Interiör

- Stilen linea chiara: Möbeldekor Noce Fino med fronter överskåp i högglans Elfenben och lotusvitt

Bodel

- Insidan av väggar och tak med mikrofiberklädsel
- Stor främre rund sittgrupp med bred sidosoffa
- Modellerna XL: Rund XL-sittgrupp med lång sidosoffa inklusive utdragbar ligg-/sittyta på passagerarsidan
- Panoramataklucka Heki III över rund sittgrupp med LED-spottar
- Bodelfönster ovanför sidosittbänken på passagerarsidan
- Lyxigt soffbord, skjutbart i två riktningar (med fotpedal)
- Utdragbart skoskåp med skohållarsystem i sittbänkssockeln, låsning via elektriskt centrallås kök
- Dynor med premiumskumkärna i flera skikt och ryggstödsfunktion
- "Durafix"-teknik med skruvar och tappar: Möbeldelarna hopsatta med både skruvar och tappar
- Luckorna stängs tyst och mjukt
- Gardin som dekor borttagbar, hissgardiner kan ändras och fixeras vertikalt

Kök

- Komfortvinkelkök med utdragbar köksbänk som utökning bänkskiva, lättåtkomligt skafferi, flaskhållare och två sophinkar
- Bänkskiva med dekoren Savannah och Corian-kant
- Köksarbetsyta med LED-ljus underifrån
- Rullgrade kökslådor "easy glide" med Soft-Close-stängning
- Elektriskt centrallås i köksavdelningen inklusive barskåp och skoskåp
- Separat besticklåda med indelning
- 3-lågig spis "Profi Gourmet" med delad täckskaiva för extra avlastningsyta, robust gjutet galler och lättrenjord glasbotten
- Rund diskho av rostfritt stål infälld i arbetsytan, med multifunktionell övertäckning inklusive väggfäste för utökad arbetsyta
- Designad vattenarmatur av metall med dragbart munstycke
- Köksvägg med dekorglas creme
- Kaffebryggarlift kan sänkas ner från överskåp

- Stort kylskåp med dörröppning på båda sidor, separat frysack, automatisk sökning av energikälla 12 V/230 V/gasoltdrift
- Utdragbart apoteksskåp, XL-modeller takhögt
- Elektrisk takfläkt

Badrum och omlädningsrum

Omlädningsrum och rumsavgränsning

- Omlädningsrum inkl. taklucka Mini-Heki med låsbar avgränsningsdörr resp. massiv träskjutdörr (modellerna XL) mot bodelen
- Massiv träskjutdörr framför sovrummet (modell 50 LE)
- Massiv träskjutdörr framför sovrummet inklusive helfigursspegel (modellerna XL)
- Takhög garderob med två klädstänger och ett hyllplan integrerat i omlädningsrummet

Badrum med separat duschkabin (modell 50 LE)

- Vattentåligt duschgaller i bodelens design
- Handdusch med taklucka, ståhöjd 1,98 m
- Duschar och duschkörnstolpe med mörk granitlook, duschväggar med marmordekor inkl. klädkrokar
- Duschhandtag justerbar i höjdd; förkromad duschstång
- Handfat med underskåp med toapappershållare, spegelskåp
- Badrumsdörr med trippelfunktion (dubbeldörr tvättrum för toaletterum och avgränsning mot bodelen)

XL-badrum med XL-rumskoncept (Modellerna 61 XL LE, 64 XL QB)

- Öppen tvättedel och designhandfat
- Taklucka Mini-Heki
- Rund XL-duschkabin med vattentåligt duschgaller i bodelens design och tröskelfritt insteg till dusch "one-level"
- Handdusch med takfönster inklusive mörkläggningsplissé
- Duschhandtag justerbar i höjdd; förkromad duschstång
- Duschar och duschkörnstolpe med mörk granitlook, duschväggar med marmordekor inkl. klädkrokar
- Extra vattenburen golvvärme; extra värmeslingor i dubbelgolvet badrum
- Taklucka Mikro-Heki i toaletterummet
- Separat toaletterum med sidofönster, handdukstork och utökning av benutrymmet

Sovrum

Nedsänkbar säng över förarhytten

- Ribbotten och kvalitetsmadrass
- Sängen sänks ner extra lågt: Man går upp visa sidosätet
- Mycket stabilt i sovläge, bokhylla och LED-spottar
- Avskiljande draperi framför den nedsänkbara sängen mot bodelen
- Taklucka Mini-Heki

Fasta sängar i det bakre sovrummet

- Medicinskt rekommenderat, punktelastiskt sovsystem Carawinx, uppvärmt och ventilerat underifrån
- 7-zons kallskumsmadrass av hög kvalitet
- Taklucka Mini-Heki
- Justerbar huvudände

Enkelsängar på längden

- Utdragbar komforttrappa med extra förvaring inklusive utökad bäddyta
- Integrerat TV-skåp i sovrummet med hylla
- Garderober under sängarna med liftfunktion och delad madrass, nedsänkt i dubbelgolvsställaren
- Överskåp runt om

Fordonsteknik

Vatten

- Färskvatten- och avloppstank i den uppvärmda dubbelgolvsställaren, rengöringsöppning via luckor i bodelsgolvet eller skotergaraget (beroende på modell)
- Kultömningskranar frostsäkert placerade i dubbelgolvsställaren (vattenutsläppscentral)
- Tryckvattensystem som kräver lite underhåll
- Spillvattenslangset med bajonettanslutning

Gasol

- Utvändig, lågt placerad gasolbox
- Plats för 2 x 11 kg gasol
- Gasolavstängningskranar i köksavdelningen

Elsystem

- Lättåtkomlig elcentral i skotergarage inklusive laddare/säkringar/jordfelsbrytare, elektroniskt styrd 22 A batteriladdare, avstängning vid underspänning inklusive laddning startbatteri
- Uppvärmd battericentral, 2 x 80 Ah gelbatterier i dubbelgolvet, åtkomlig från skotergarage, huvudbrytare
- Multifunktionspanel bakom skyddande lock över entrédörren
- 230 V-uttag vid sittgrupp, i entré, kök, badrum, skotergarage
- Uttag 12 V i förarhytten, skotergarage
- USB-uttag i förarhytten (2 x)

Innovativt belysningskoncept

- Belysning med många LED-spottar i förarhytten, bodel och omklädningsrum med dimmerfunktion
- Takbaldakin med extra LED-spottar och indirekt LED-belysning
- LED-accentljus med bakgrundsupplysning i entrén
- LED-accentljus i köket/sittbänkssockeln
- LED-accentljus med bakgrundsupplysning i den runda badrumsväggen
- Nattbelysning med lysdioder vid golvet; kan styras från entrén och sovrummet
- Trappsteg i bodelen mot omklädningsrummet med infälld belysning

TV

- TV-utdragssystem "Quick up" bakom ryggstöd sidositbänk för 32", anslutning förberedd för 32"/40"-LED-TV

Alde vattenburen centralvärme

- Alde vattenburen centralvärme (XL-modeller med separat värmecirkulation), drift 230 V ström eller gasol, inklusive 230 V värmepatron, varmvattenberedare, ventilationsventiler, väl utbyggt konvektorsystem i förarhytten, instrumentbräda, bodel, dubbelgolv och skotergarage
- Golvvärmeeffekt genom uppvärmt värmelagrande dubbelgolvsställare
- Extra vattenburen golvvärme; extra värmeslingor i dubbelgolvet XL-badrum
- Instrumentbrädan uppvärmd för att värma upp förarhytten extra: isolerad sandwichyta under instrumentbrädan med varmvattenslangar vilket sprider värmen behagligt booster: Konvektorpaket med 2-steps-fläkt under förarsätet, extra konvektor insteg

! Vi rekommenderar att fråga din återförsäljare efter gällande pris vid tidpunkten då avtalet sluts! ¹⁰⁵⁾

 Läs noga igenom den juridiska informationen om viktrelaterade uppgifter på sidorna 3-6 innan slutande av avtal!

 Som alternativ kan du även skanna QR-koden och få all viktig information kring temat vikt!

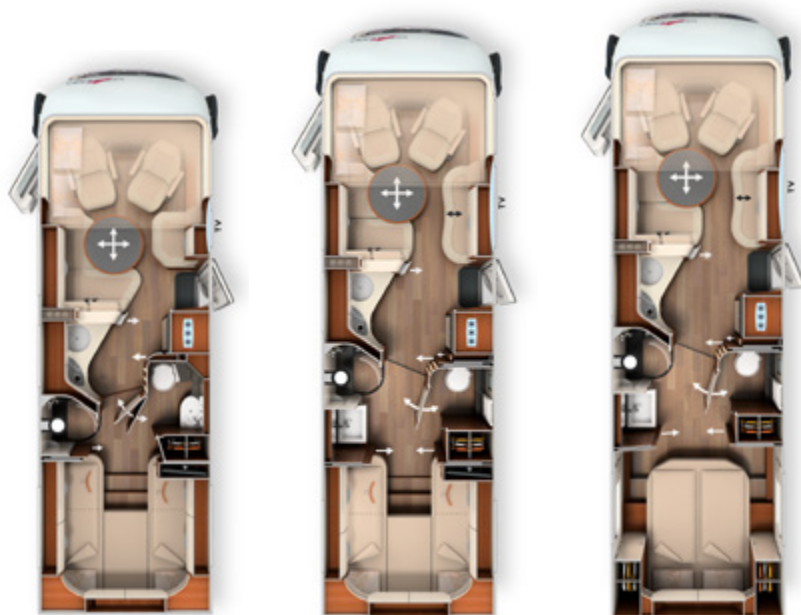

	I 50 LE	I 61 XL LE	I 64 XL QB
Basfordon	Iveco Daily	Iveco Daily	Iveco Daily
Standardchassi	Chassiram med långsgående balkar 5,6 t	Chassiram med långsgående balkar 6,7 t	Chassiram med långsgående balkar 6,7 t
Standardmotor	Diesel 3,0 l (156 hk/115 kW)	Diesel 3,0 l (156 hk/115 kW)	Diesel 3,0 l (156 hk/115 kW)
Längd/bredd/höjd (mm) ¹⁾²⁾³⁾	7910/2270/3125 (3290*)	8600/2270/3290	8860/2270/3290
Axelavstånd (mm)	4350	4750	5100
Dubbelgolvhöjd/ Förvaring dubbelgolvsällare (mm)	200/200	200/200	200/200
Ståhöjd i bodel/ omklädnings-/sovrum (i mm)	2110/1980	2110/1980	2110/1980
Invändig höjd garage (mm)	1450	1450	1290
Dörrbredd /-höjd garage passagerarsida (mm)	1150 x 1400	1100 x 1280	1150 x 1200
Dörrbredd /-höjd garage förarsida (mm)	1150 x 1400	1100 x 1280	1150 x 1200
Totalvikt (kg) ⁹⁾	5600/5800 ¹ /6700 ¹	6700	6700
Vikt i körklart skick (kg) ⁶⁾	4195 (3985-4405)	4645 (4413-4877)	4715 (4479-4951)
Max. vikt specificerad av tillverkaren för tilläggsutrustning för standard (kg) ⁷⁾	1111	1712	1678
Tillåten släpvagnsvikt (kg) ¹⁰⁾	3500	3500	3500
Max. antal sittplatser vid körning med 3-punktsbälte (standard/tillval) ⁵⁾	4/5 ¹⁵⁾	4/5 ¹⁵⁾	4/5 ¹⁵⁾
Antal bäddar (standard/tillval)	4/5	4/5	4/5
Mått bakre säng (mm)	2010/2030 x 850	2000/2000 x 850	2000 x 1450
Mått nedsänkbar säng (mm)	1950 x 1600	1950 x 1600	1950 x 1600
Mått konvertering soffgrupp (mm) *	1930 x 1290/845	1940 x 1480/845	1940 x 1480/845
Kylskåp volym/därv frysfack (l)	153/29	153/29	153/29
Värmesystem	Alde VV	Alde VV	Alde VV
Tankvolym färskvatten (l) ⁵²⁾	235	235	235
Tankvolym färskvatten vid körläge (l)	50	50	50
Spillvattenvolym (l)	200	200	200
Batterikapacitet (Ah)	2 x 80	2 x 80	2 x 80
Uttag 230 V/12 V/USB	5/2/2	5/2/2	5/2/2
Art.nr	132308	132338	132342

¹ tillval totalviktshöjning 5,8 t eller Iveco Daily 6,7 t

* tillsammans med extrautrustning

Art.nr	212090	
Superpaket	Vikt	
	kg	SEK
Chassitillval		
Klimatautomatik förarhytt ³³⁾		21 000
ESP med Traction Control och hillholder ⁴¹⁾		8 700
Läderratt med tillvalet multifunktionsknappar (vid manuell växellåda inkl. läderväxelspak)		10 900
Elektrisk parkeringsbroms		10 200
Finish instrumentbräda med applikationer i krom		3 100
Förarhyttens stolar ställbara i lutning (fram)		6 500
Manuella stödben för bekvämare boende		5 200
Tillval kaross		
Bus speglar "Carthago bestview" med instegsbelysning, elektriskt inställnings- och uppvärmningsbara		4 600
XL-entrédörr "Safetylux" (bredd 63 cm) med dubbel låsning och "coming home" ¹⁷⁾		19 200
Centrallås för förarhytts-, entrédörr, last- och skotergarageluckor ⁹⁸⁾		12 900
Skotergarageinredning med nålfiltmatta, lastnät, lastsäkringssystem		3 900
SOG-toalettventilation ovanför taket		4 200
Alde värmeväxlare (nyttjande av motorns värme)		13 200
Truma DuoControl CS gasvakt ⁷³⁾		4 900
Designbarskåp med glashållare och glasuppsättning över kök ¹⁸⁾		5 500
Carthago set med tre fartygsinstrument integrerade i undersidan av den nedsänkbara sängen ⁵³⁾		3 600
Toalett Thetford C260 med keramisk insats ⁹²⁾		2 600
USB-uttag i överskåp bakre säng		1 300
Förberedelse solcellspanel		2 700
Förberedelse för sat-anläggning		2 700
Förberedelse backkamera (enkelobjektiv)		2 700
Radio /moniceiver Pioneer 6,8" inkl. DAB+, radioförberedelse, takantenn, högtalare (4 x) ⁸⁰⁾⁸⁸⁾		12 300
Backkamerasystem med enkelobjektiv, inkl. 7" färgmonitor på sidan av instrumentbrädan		12 900
Totalt pris enskilda tillval		174 800
Paketpris	101	Standard
Du sparar		174 800
210330 TILLÄGG mediacentr Pioneer 9" inkl. navigering och funktionen navigering husbilar, DAB+ ¹⁹⁾	-	10 200
210300 TILLÄGG backkamera med dubbelobjektiv istället för enkelobjektiv ⁸³⁾	1	Standard

Art.nr	212312	
Förarassistanspaket Iveco ⁵⁶⁾	Vikt	
	kg	SEK
Nödbromsassistent med City Brake (AEBS)		✓
Automatisk avståndsreglering (ACC) med köfunktion		✓
Automatisk helljusaktivering		✓
Aktiv avåkningsvarnare varningston		✓
Kontrollsystem däcklufttryck		✓
Regnsensor med automatiskt halvljus		✓
Sidvindsassistent inkl. ESP		✓
Paketpris	4	94 600

Art.nr	212500	
Paket entrédörr lyx	Vikt	
Elektrisk stängningshjälp för tyst stängning		✓
Extra LED-belysning i dörrfönstret för funktionen "coming & leaving home"		✓
Nyckelfritt system för tillträde via RFID-chip (2x)		✓
Elektrisk dörröppningshjälp in- och utifrån		✓
Paketpris	2	12 400

Art.nr	210731	
Paket kök/kaffe	Vikt	
	kg	SEK
Spänningsomvandlare 12 V till 230 V, 1800 watt, nätprioritering		21 800
Kaffekapselbryggare för kaffebryggarlift med anslutning inkl. kapselhållare och uppsättning koppar ⁹⁶⁾		6 400
Totalt pris enskilda tillval		28 200
Paketpris	12	24 300
Du sparar		3 900

Art.nr	210561		210563
Sat- och TV-paket	Vikt	32": 50 LE	40": 61 XL LE, 64 XL QB
	kg	SEK	SEK
LED-TV 32" ³⁹⁾		22 100	-
Elektrisk utdragsfunktion för LED-TV 40"		-	11 000
LED-TV 40" ³⁹⁾		-	23 300
Sat-anläggning Teleco Flatsat Classic 85 med CA-modul ^{12) 23)}		38 500	38 500
Totalt pris enskilda tillval		60 600	72 800
Paketpris	38/46	46 700	54 600
Du sparar		13 900	18 200
210213 TILLÄGG sat-anläggning Teleco Flatsat Easy Skew Smart 90/Twin LNB för andra TV ^{12) 23)}	2	4 100	4 100
210217 TILLÄGG sat-anläggning Oyster Vision 85 med Skew/Twin LNB för andra TV ^{12) 23)}	9	6 400	6 400

Art.nr	210580		210584
TV-paket sovrum	Vikt	Modellerna: 50 LE, 61 XL LE	Modell: 64 XL QB
	kg	SEK	SEK
Carthago TV-utdragssystem för TV-skåpet i sovrummet ³⁶⁾		8 600	-
LED-TV 24" sovrum ^{23) 39)}		16 300	-
Anslutning förberedd för TV inkl. kabelsats i sargen och panel		-	3 300
LED-TV 24" sovrum inkl. TV-hållare, kontaktbrytare ^{23) 39) 86)}		-	21 800
Totalt pris enskilda tillval		24 900	25 100
Paketpris	18/13	17 200	17 300
Du sparar		7 700	7 800
210212 TILLÄGG sat-anläggning Teleco Flatsat Easy Skew Smart 90/Twin LNB för andra TV ^{12) 23)}	30	35 100	35 100
210216 TILLÄGG Sat-anläggning Oyster Vision 85 med Skew och Twin LNB för andra TV ^{12) 23)}	37	38 600	38 600

Art.nr	210841		210842
Klima Summer-paket	Vikt	Modell: 50 LE	Modeller: 61 XL LE, 64 XL QB
	kg	SEK	SEK
Takklimatisering Truma Aventa comfort ¹²⁾		30 200	30 200
Elektrisk takmarkis (230 V) kassett alu, grå duk, längd: 5,5 m ⁴³⁾		33 600	-
Elektrisk takmarkis (230 V) kassett alu, grå duk, längd: 6,0 m ⁴³⁾		-	37 100
Totalt pris enskilda tillval		63 800	67 300
Paketpris	90/95	51 800	54 600
Du sparar		12 000	12 700

Artikel-nr		SEK inkl. 25 % moms	kg	I 50 LE	I 61 XL LE	I 64 XL QB
Chassi Iveco Daily						
310010	Iveco Daily version med 6,7 t totalvikt (istället för 5,6 t), totalviktsökning 2,3 t ³¹⁾	144 900	290	○	X	X
310263	Motor Iveco 21: 207 hk/152 kW, Euro VI E, inkl. 8-växlad automatlåda ⁷⁰⁾	128 000	128	○	○	○
330600	Iveco Daily 5,6 t: Komfortpaket baspaket (paket rekommenderas!) ¹³⁾ - Spårviddsökning fram och bak - Speciella komfortstödämpare fram och bak/helluftsfjädring bak - Alufälgar fram med däck 235/65 R 16C ²⁴⁾ - Totalviktsökning standardchassi 5,6 t (från 5,6 t till 5,8 t)	136 100	42	○	-	-
330606	Iveco Daily 6,7 t: Komfortpaket baspaket (paket rekommenderas!) ¹³⁾ - Spårviddsökning fram - Special komfortstödämpare fram- och bakaxel/helluftsfjädring bakaxel - Alufälgar fram ²⁴⁾	148 900	65	○	○	○
310620	Differentialspärr bakaxel	13 300	11	○	○	○
331440	Dragkrok (släpvagnsvikt max. 3 260 kg Iveco Daily 5,6 t)	28 900	50	○	○	○
331340	Hydrauliska 4-kanaliga stödben fram och bak med automatisk nivåreglering ^{40) 46) 48)}	102 400	130	○	○	○
410010	Fotsteg insteg förarhytt körs in och ut elektriskt ³⁴⁾	6 500	5	○	○	○
330070	Stolvärme förarhytt (förar-/passagerarsäte) ⁶²⁾	9 000	2	○	○	○
Påbyggnad utvändigt						
410150	Extra säkerhetslås i förarhytts-och entrédörr	8 000	2	○	○	○
410260	Utvändigt färgkoncept "silverline" (förarhytt och kaross i silver) ²¹⁾	47 700	1	○	○	○
410601	Takmarkis kassett alu, grå duk, längd: 5,5 m	26 100	55	○	○	○
410640	Elektrisk takmarkis (230 V) kassett alu, grå duk, längd: 5,5 m ⁴³⁾	33 600	60	●	○	○
410670	Elektrisk takmarkis (230 V) kassett alu, grå duk, längd: 6,0 m ⁴³⁾	37 100	65	-	●	●
410690	LED-ljus vid takmarkis	3 900	5	○	○	○
410710	Utdragssystem för förvaring i dubbelgolvet med fyra transportboxar ⁵⁹⁾	11 100	20	○	○	○
Elsystem						
510040	3:e gelbatteri, totalt: 3 x 80 Ah ⁹⁴⁾	7 400	25	○	○	○
510061	Högladdningspaket Iveco Daily 6,7 t: totalt 4 x 80 Ah gelbatterier, inkl. laddare 44 Ah	12 500	50	○	○	○
510054	Litium-jon-batteri 150 Ah inkl. batteridator och sep. pekskärm ⁵⁵⁾	24 500	-34	○	○	○
510055	2:a litium-jon-batteri 150 Ah, totalt 300 Ah, inklusive batteridator ⁵⁵⁾	26 900	16	○	○	○
510081	Solcellspanel: 2 x 100 watt ¹²⁾	22 200	20	○	○	○
510101	Solcellspanel: 1 x 135 watt ¹²⁾	16 600	15	○	○	○
510121	Solcellspanel: 2 x 135 watt ¹²⁾	26 700	30	○	○	○
510180	Spänningsomvandlare 12 V till 230 V, 1 800 W med nätprioritering	21 800	10	●	●	●
510255	Uttagspaket med extra uttag (3 x 230 V, 2 x USB) ⁴⁵⁾	5 500	3	○	○	○
510201	Larmsystem Carthago Security ³⁵⁾	15 900	5	○	○	○
510500	Timerstyrd elektriskt uppvärmd framruta	14 400	-	○	○	○
Gasol vatten övrigt						
610021	Gasfilter för Truma DuoControl CS (rekommenderas) ⁹⁵⁾	2 500	1	○	○	○
610120	Utvändigt gasoluttag bakom utvändigt förvaring i dubbelgolvet, passagerarsida	3 100	5	○	○	○
610060	Fast gasoltank med Eis Ex defroster och fjärravläsning, 60 l volym ^{40) 46)}	25 000	50	○	○	○
610260	Toalett Thetford med pumpningssystem och fekalietank ^{16) 74)}	33 000	30	○	○	○
610243	Keramisk toalett med fast fekalietank: Volym 120 l ⁶¹⁾	29 700	25	○	○	○
610300	Möjlighet till genomspolning av fekalietanken med spillvatten	11 100	5	○	○	○
610500	Durkaluminium för skotergarage	2 100	20	○	○	○
610520	Säkerhetsskåp (montering i dubbelgolvet, beroende på planlösning)	5 800	10	○	○	○

Artikel-nr		SEK inkl. 25 % moms	kg	I 50 LE	I 61 XL LE	I 64 XL QB
Kök utrustning						
550020	Bänkskiva med Corian av hög kvalitet	17 800	10	○	○	○
550081	Tec-Tower kylskåpskombination 153 l med sep. gasugn ⁷⁵⁾	9 800	20	○	○	○
550067	Gasugn med grillfunktion i kökets underskåp ³⁷⁾	11 900	12	○	○	○
550284	Kaffekapselbryggare med anslutning inkl. kapselhållare och uppsättning koppar ⁹⁶⁾	6 400	3	●	●	●
Uppvärmning klimat						
650190	Extra vattenburen golvvärme: värmeslingor vid sittgruppen ⁹¹⁾	6 500	10	○	○	○
650260	Takklimatisering Truma Aventa Comfort ¹²⁾	30 200	30	●	●	●
Multimedia						
710029	Mediacenter Pioneer 9" inkl. navigering och funktionen navigering husbilar, DAB+ ¹⁹⁾	17 400	-	○	○	○
710180	Backkamerasystem med dubbelobjektiv, visir inkl. 7" färgmonitor ⁸³⁾	Standard	7	○	○	○
710548	LED-TV 32" för uppfällbar TV-hållare ³⁹⁾	22 100	10	●	-	-
710505	LED-TV 40" inkl. elstyrt utdragssystem ³⁹⁾	34 200	18	-	●	●
710471	Carthago TV-utdragssystem för TV-skåp sovrums ³⁶⁾	8 600	8	●	●	-
710477	Anslutning förberedd för TV i sovrumsmet inkl. kabelsats och panel	3 300	3	-	-	●
710470	LED-TV 24" för TV-skåp i sovrums ^{23) 25) 39) 87)}	16 300	10	●	●	-
710478	LED-TV 24" bakre del inkl. TV-hållare, kontaktbrytare ström, TV-signal ^{23) 39) 86)}	21 800	10	-	-	●
710575	Servicekamera på spillvattentankens utloppsör ⁸⁵⁾	6 400	2	○	○	○
Sat-anläggningar						
750041	Sat-anläggning Teleco Flatsat Classic 85 med CA-modul ^{12) 23)}	38 500	28	●	●	●
750046	Sat-anläggning Teleco Flatsat Easy Skew Smart 90/Twin LNB för andra TV ^{12) 23)}	42 500	30	○	○	○
750086	Sat-anläggning Oyster Vision 85 med Skew/Twin LNB för andra TV ^{12) 23)}	44 800	37	○	○	○
Interiör						
810032	Stilen linea nobile ⁷⁹⁾	7 700	-	○	○	○
810100	Textilmatta i bodelen	4 200	6	○	○	○
810120	Textilmatta för förarhytten	2 200	1	○	○	○
810465	"Sky Dream Comfort" förarhytt inkl. två panorama-takfönster (istället för nedsänkbar säng) ⁷⁶⁾	25 500	10	○	○	○
810361	Elstyrd nedsänkbar säng inkl. Carawinx	18 400	10	○	○	○
810580	Bäddbar sittgrupp ⁶⁹⁾	6 600	10	○	○	○
810830	Soffbord utdragbart	9 000	1	-	○	○
810660	5:e sittplats sidositbänk med 3-punktsbälte ^{5) 4) 59)}	11 500	10	○	-	-
810662	5:e sittplats sidosoffa med 3-punktsbälte ^{5) 27)}	11 500	10	-	○	○
Klädslar						
850600	Barcelona (23) - Antara-tygkombination	Standard	-	X	X	X
850610	Venezia - Antara-tygkombination	Standard	-	X	X	X
850710	Delvis skinn Elfenben - skinn-tygkombination	16 600	7	○	○	○
850720	Delvis skinn Macchiato (23) - skinn-tygkombination	16 600	7	○	○	○
850670	Delvis skinn Elfenben Supreme - skinn-tygkombination	25 700	7	○	○	○
850680	Delvis skinn Sand Supreme - skinn-tygkombination	25 700	7	○	○	○
850690	Skinn Elfenben	41 000	10	○	○	○
850730	Skinn Sand	41 000	10	○	○	○
850740	Skinn Macchiato	41 000	10	○	○	○
850750	Skinn Sand Performance	47 400	10	○	○	○
850760	Skinn Macchiato Performance	47 400	10	○	○	○
850501	Sovrumsdesign och accessoarer: Prydnadskuddar, pläd, uppsättning spännlakan ²⁶⁾	4 600	7	○	○	○

Rund loungesittgrupp bak med elstyrd TV-schäslong, unikt 4-rumskoncept

Bodelskoncept:



- Rund loungesittgrupp bak med elstyrd TV-schäslong (tillval), höjd köksbänk i vertikal vågform och unikt 4-rumskoncept
- 40" plattskärm, elstyrd (tillval)
- Under rund loungesittgrupp integrerat elcykel-/skotergarage med invändig höjd på 114 cm (53 L upp till 145 cm)
- Elektriskt nedsänkbar enkelsäng på längden med generöst bäddmått och genomgående bäddyta på 200/195 x 210 cm, kan bekvämt sänkas lågt, utdragbar trappa, hög sitthöjd

Dubbelgolvsställare med enormt, uppvärmt lastutrymme:



- Höjd upp till 50 cm (Fiat)/ 57 cm (Iveco)
- Åtkomst utifrån via flera stora luckor
- Bekväm invändig åtkomst via flera stora luckor i bodelsgolvet
- Utvändig förvaring i dubbelgolvet extra låg (höjd 63 cm, bredd 110 cm) på förar- och passagerarsida
- Stort, centralt genomgående lastutrymme (invändig höjd 36 cm (Fiat), 33 cm (Iveco)) med stor förvaring i dubbelgolvsställaren (höjd 36 cm (Fiat), 33 cm (Iveco)), lastas bekvämt också genom XL-entrédörr via stora uppställbara luckor i bodelsgolvet
- Hela dubbelgolvet uppvärmt med golvvärmeeffekt

Teknik och oberoende:



- Stora färskvatten- och spillvattenförråd (210 l/155 l)
- Vattenutsläppscentral i dubbelgolvsställaren (vid entrén)
- Alde vattenburen centralvärme med värmebooster i förarhytten
- Äkta vattenburen golvvärme vid den runda loungesittgruppen bak

Basfordon

- Carthago Full-LED-strålkastare (halv- och helljus) inklusive LED-varselljus
- Dimstrålkastare
- Bränsletank 90 l
- 16 tum stålfälgar

Fiat Ducato med AL-KO lågram Carthago special

- Motor: Diesel 2,2 l Multijet 3 med AdBlue (19 l), 180 hk/132 kW, rak 4-cylindrig, 380 Nm, Euro 6d Final, 6-växlad växellåda, framhjulsdraft
- Modell 53: Fiat Ducato AL-KO lågram enkelaxel, modell 53 L: Fiat Ducato AL-KO lågram dubbla axlar
- Förstärkta framaxelfjädrar med ökad axelbelastning till 2,3 t
- Start-stopp-system
- Sidvindsassistent (modell 53), farthållare, ABS, ESP, ASR, elektronisk startspärr, Hillholder, Hill Descent Control, Traction Plus, stabilitetskontroll krockbromssystem⁶⁵⁾
- Airbag förare/passagerare¹¹⁾
- Manuell klimatanläggning
- Handskfack
- Hjulsidor med Carthagotext
- Stänkskydd fram- och bakaxel
- Reparationssats punktering Fix & Go

Iveco Daily

- Motor: HPI diesel 3,0 l med AdBlue (20 l), 156 hk/115 kW, Euro VI E, 6-växlad växellåda, bakhjulsdraft
- Modell 53: Iveco Daily 5,6 t (totalvikt standard 5,6 t, tillval 5,8 t)
- Modell: 53 L: Iveco Daily 6,7 t (totalvikt standard 6,7 t)
- Standardram med däck dubbelmontage bakaxeln
- Framaxel separat hjulupphängning och torsionsfjädring med dubbla länkar; stel bakaxel med parabelfjädring
- ESP, ABS, elektronisk startspärr, ASR, hillholder
- Farthållare
- Assistsdisplay (centralt TFT-cluster)
- Dragkrok förberedd (utskärning i den glasfiberarmerade bakre delen med ellåsning)
- Reservdäck med hållare under garagegolvet
- Tunglasthjul bak

Karosskonstruktion hämtat från liner-premiumklassen

- 10 års täthetsgaranti
- Träfri karosskonstruktion med glasfiberarmerat tak och golv
- Tak-väggförbindelse med rundad takövergång och balkar
- Taksystemskenor sida med vattenavledare
- Sidoväggar och bakre vägg med aluminium in- och utvändigt
- Isolering med RTM-skum i tak, golv och sidovägg
- Hopsättning golv och sidoväggar med hellimmade aluminiumbalkar med extra köldstopp
- Vägg- och taktjocklek 38 mm
- Kaross med kontrollerat åskskydd/Faradays bur
- Lastluckor av original sidoväggsmaterial "Carthago Isoplus"
- Inre och yttre lucktätning, yttre tätning som stänk- och vattenskydd
- Lastluckor och entrédörr med invändigt liggande gångjärn
- Tanklock bränsle infälld i sidoväggen
- Sektionsbyggda sidokjolar av aluminiumprofil (Fiat)
- Glasfiberarmerad bussgavel, separat stötfångare
- Carthago baklyktor med LED-sekvensljus
- Karmfönster Seitz de Luxe, med dubbla glas och karm utan köldbryggor och plan utsida, försedda med myggnät, mörkläggningsplissé
- LED-ytterbelysning över entrédörren med droplist
- Elstyrt ingångssteg inklusive varningssummer

Förarhytt

- Framåtlutande instrumentbräda (Fiat körbanan syns efter 2,77 m)
- Extra hög, djupt neddragen vindruta
- Designad front "exklusive" över framrutan med svart fält
- Motorhuvdesign "Liner"- optisk förlängning framruta
- Plisségardin framruta med bikakestruktur
- Plisségardin som dras i sidled vid sidofönstren
- Spegelarmsförlängning med funktionen regnvattenavledning (Iveco Daily)
- Front av glasfiberarmerad plast, dubbel isolering
- Förardörr med dubbel låsning, elektrisk fönsterhiss, dropplist
- Motgående bussvindrutetorkare (Iveco)
- Ljudisoleringsåtgärder motorrum
- Aguti „Roadliner“ komfortstolar för förare och passagerare, med Carthago-logo, med inrednings tyg, stoppade armstöd
- Instrumentbräda med skinn, med praktiskt sideboard, förberedd för integrerad monitor för backkamera, och flaskhållare
- Skinnklädda paneler nedsänkbar säng inkl. solskydd, med indirekt belysning och LED-spottar
- Sideboard på passagerarsida med två värmekonvektorer och förvaring över

Värmekoncept förarhytt

- Isolerade dubbelglas förarhytt: Sido- och dörrfönster
- Konvektorpaket med 2-steps-fläkt (booster) under förarsätet
- Instrumentbrädan fungerar som "värmeelement" för att värma upp förarhytten extra: Integrerade konvektorer med styrplåt för cirkulering (dubbla konvektorer på förar- och passagerarsida)
- Insteg förarhytt: riktad uppvärmning med extra konvektor

Dubbelgolvsställare

- Höjd upp till 50 cm (Fiat) resp. 57 cm (Iveco)
- Åtkomst utifrån via flera stora luckor
- Invändig åtkomst via flera stora luckor i bodelsgolvet
- Centralt genomgående lastutrymme (invändig höjd 36 cm (Fiat resp. 33 cm (Iveco))) med stor förvaring i dubbelgolvsställaren (höjd 36 cm (Fiat) resp. 33 cm (Iveco))
- Uppvämt genomgående lastutrymme med belysning lucka i dubbelgolvet i delen med omklädningsrum (36 cm nyttjandedypp) för bekväm urlastning i förvaringen i dubbelgolvet

Stort garage med plats för cyklar eller skoter

- Modell 53: Elcykel-/skoter garage (modell på Fiat inklusive hjulnedsänkning på passagerarsidan), invändig höjd 114 cm (=maximal styrhöjd elcykel/skoter), garagehöjd utanför hjulnedsänkningen 93,5 cm (Fiat) resp. 105,5 cm (Iveco)
- Modell 53 L: extra rymligt skoter garage, invändig höjd upp till 128 cm (Fiat) resp. 145 cm (Iveco)
- Skoter garage klarar last upp till 450 kg (modell 53 Fiat: 350 kg)
- Stora garageluckor passagerar- och förarsida, med gasfjädrar
- Garagegolv med glasfiberarmering på över- och undersida, halkskyddat
- Frostsäkert isolerat och uppvärmt
- Lastsäkringssystem med aluminiumbalk inklusive åtta lastöglor
- Utvändig dusch i skoter garaget på passagerarsidan (varmt/kallt)

Interiör

- Stilen siena bicolor: Möbeldekor med sommarkastanj med fronter överskåp i bicolor-look med högglans Elfenben
- Överskåps- och köksfronter i Yacht One-design högglans Elfenben

Bodel

- Insidan av väggar och tak med mikrofiberklädsel
- Panoramataklucka Heki III över rund loungesittgrupp
- Tre stora panoramafönster i den runda loungesittgruppen
- Lyxigt soffbord, skjutbart i två riktningar (med fotpedal)
- Dynor med premiumskumkärna i flera skikt och ryggstödsfunktion
- "Durafix"-teknik med skruvar och tappar: Möbeldelarna hopsatta med både skruvar och tappar
- Luckorna stängs tyst och mjukt
- Hissgardiner bodelfönster kan ändras och fixeras vertikalt
- Modell 53 L: extra avlastningsyta bakom den runda loungesittgruppen inklusive åtkomst till extra förvaring via två lastluckor, två belysta vitrinskåp för sex vin- och sex dricksglas bakom den runda loungesittgruppen inklusive utdragbar vinförvaring
- Exklusivt sideboard i bodelen med två lådor och stor skåpsdörr

Kök

- Höjd köksbänk i vertikal vågform för optisk rumsdelning och stort skafferi med skjutdörr
- Bänkskiva med dekoren Savannah och Corian-kant
- Köksarbetsyta med LED-ljus underifrån
- Rullgrade kökslådor "easy glide" med Soft-Close-stängning
- Två sophinkar integrerade i köksbänken
- Elektriskt centrallås i köket inklusive köksbänken, kökslådor, överskåp
- Separat besticklåda med indelning, flaskhållare
- 3 spislågor "Profi Gourmet" med täckskiva, robust gjutet galler och lättrenjord glasbotten
- Rund diskho av rostfritt stål infälld i arbetsytan, med multifunktionell övertäckning inklusive väggfäste för utökad arbetsyta
- Designad vattenarmatur av metall med dragbart munstycke
- Köksvägg med dekorglas creme
- Stort kylskåp med dörröppning på båda sidor, separat frysfack, automatisk sökning av energikälla 12 V/230 V/gasoldrift
- Apotekarskåp utdragbart
- Elektrisk takfläkt

Badrum och omklädningsrum

Omklädningsrum och rumsavgränsning

- Omklädningsrum inkl. taklucka Mini-Heki med massiv träskjutdörr framför förarhytten – badrumsdörr som avgränsning mot köket
- Klädskaap med tre lådor
- Takhög garderob med två klädstänger och hyllplan, integrerat i omklädningsrummet

Badrum med separat duschkabin

- Vattentåligt duschgaller i bodelens design
- Handdusch med taklucka, ståhöjd 1,98 m
- Duschkar och duschkörnstolpe med mörk granitlook, duschväggar med marmordekor inkl. klädkrokar
- Duschhandtag justerbar i höjdlid; förkromad duschstång
- Handfat med underskåp med toapappershållare, spegelskåp

Sovrum

Elektriskt nedsänkbar enkelsäng över förarhytten

- Medicinskt rekommenderat, punktelastiskt sovsystem Carawinx, uppvärmt och ventilerat underifrån med 7-zons kallskumsmadrass av hög kvalitet
- Sängen sänks ner extra och stabilt sovläge: Utdragbar instegstrappa på sidan med extra mycket plats för huvudet
- Öppen bokhylla under den nedsänkbara sängen inklusive LED-belysning
- Genomgående bäddyta med bäddmått på upp till 200 cm, bredd 210 cm
- Skjutdörr under den nedsänkbara sängen för att avgränsa kylan från förarhytten
- Sidofönster på båda sidorna i förarhytten
- Taklucka Mini-Heki

Fordonsteknik

Vatten

- Färskvatten- och avloppstank i den uppvärmda dubbelgolvsställaren, rengöringsöppning via luckor i bodelsgolvet eller skotergaraget (beroende på modell)
- Kultömningskranar frostsäkert placerade i dubbelgolvsställaren (vattenutsläppscentral)
- Tryckvattensystem som kräver lite underhåll
- Spillvattenslangset med bajonettanslutning

Gasol

- Utvändigt, lågt placerad gasolbox
- Plats för 2 x 11 kg gasol
- Gasolavstängningskranar i köksavdelningen

Elsystem

- Lättåtkomlig elcentral i skotergarage inklusive laddare/säkringar/jordfelsbrytare, elektroniskt styrd 22 A batteriladdare, avstängning vid underspänning inklusive laddning startbatteri
- Uppvärmd battericentral, 2 x 80 Ah gelbatterier i dubbelgolvet, åtkomlig genom förvaringen i dubbelgolvet på passagerarsidan, huvudbrytare
- Multifunktionspanel bakom skyddande lock över entrédörren
- 230 V-uttag vid sittgruppen (modell 53: 1 x, modell 53 L: 2 x), entré, kök, badrum, skotergarage
- Uttag 12 V i förarhytten (Fiat: 2 x, Iveco: 1 x), skotergarage
- USB-uttag i förarhytten (Fiat: 2 x, Iveco: 3 x), sittgrupp 2 x (modell 53 L), sovrums

Innovativt belysningskoncept

- Belysning med många LED-spottar i förarhytten, köket, bodel och omklädningsdel med dimmerfunktion
- LED-ljusspottar i bodelen över den runda loungesittgruppen
- Takbaldakin med extra LED-spottar och indirekt LED-belysning
- LED-accentljus med bakgrundsutlysning i entrén
- LED-accentljus med bakgrundsutlysning i den runda badrumsvägen
- Nattbelysning med lysdioder vid golvet; kan styras från entrén och sittgruppen

TV

- Anslutning förberedd för 40" LED-TV vid rund loungesittgrupp

Alde vattenburen centralvärme

- Alde vattenburen centralvärme, drift 230 V ström eller gasol, inklusive 230 V värmepatron, varmvattenberedare, ventilationsventiler, väl utbyggt konvektorsystem i förarhytten, instrumentbräda, bodel, dubbelgolv och skotergarage
- Golvvärmeeffekt genom uppvärmt värmelagrande dubbelgolvsställare
- Extra vattenburen golvvärme; extra värmeslingor i dubbelgolvet vid rund loungesittgrupp
- Instrumentbrädan uppvärmd för att värma upp förarhytten extra: isolerad sandwichyta under instrumentbrädan med varmvattenslangar vilket sprider värmen behagligt booster: Konvektorpaket med 2-stegs-fläkt under förarsätet, extra konvektor istället

! Vi rekommenderar att fråga din återförsäljare efter gällande pris vid tidpunkten då avtalet sluts! ¹⁰⁵⁾

Fiatmodeller:
Motor 180 hk som standard

Läs noga igenom den juridiska informationen om viktrelaterade uppgifter på sidorna 3-6 innan slutande av avtal!

Som alternativ kan du även skanna QR-koden och få all viktig information kring temat vikt!

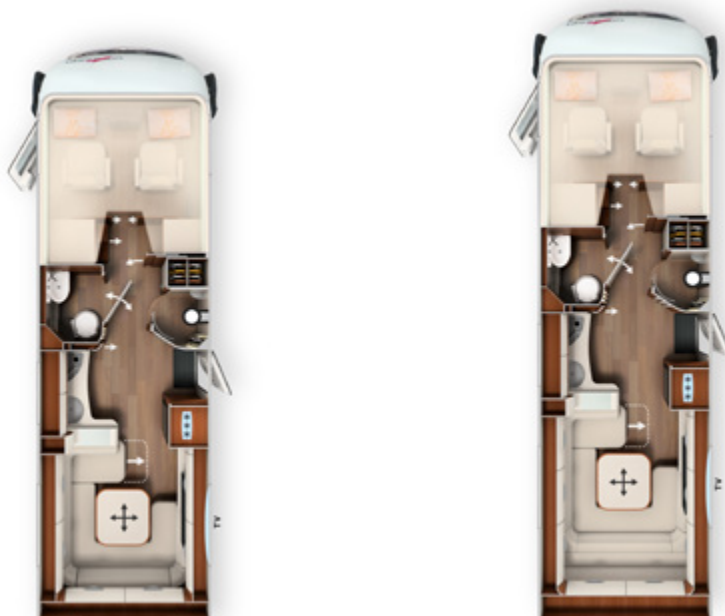

	I 53		I 53 L	
Basfordon	Fiat Ducato	Iveco Daily	Fiat Ducato	Iveco Daily
Standardchassi	AL-KO lågram 40 heavy	Chassiram med långsgående balkar 5,6 t	AL-KO lågram DA 40 heavy	Chassiram med långsgående balkar 6,7 t
Standardmotor	Diesel 2,2 l (180 hk/132 kW)	Diesel 3,0 l (156 hk/115 kW)	Diesel 2,2 l (180 hk/132 kW)	Diesel 3,0 l (156 hk/115 kW)
Längd/bredd/höjd (mm) ^{1) 2) 3)}	7830/2270/3050	7850/2270/3125	8530/2270/3050	8550/2270/3290
Axelavstånd (mm)	4543	4750	4543/800	4750
Dubbelgolvhöjd/dubbelgolvsvallare (mm)	360/360	330/330	360/360	330/330
Ståhöjd i bodel/rund loungesittgrupp bak (mm)	1980/1820		1980/1820	
Invändig höjd garage	935/1140	1055/1140	935/1280	1150/1450
Dörrbredd/-höjd garage passagerarsida (mm)	1150 x 1150	1150 x 1280	1150 x 1150	1150 x 1280
Dörrbredd/-höjd garage förarsida (mm)	1150 x 1150	1150 x 1280	1150 x 1150	1150 x 1280
Totalvikt (kg) ⁹⁾	4500/4800 ¹	5600/5800 ¹	5000/5500 ¹	6700
Vikt i körklart skick (kg) ⁶⁾	3830 (3639-4022)	4255 (4042-4468)	4160 (3952-4368)	4635 (4403-4867)
Max. vikt specificerad av tillverkaren för tilläggsutrustning för standard (kg) ⁷⁾	433	1202	595	1932
Tillåten släpvagnsvikt (kg) ¹⁰⁾	1800	3500	1800	3500
Max. antal sittplatser vid körning med 3-punktsbälte (standard/tillval) ⁵⁾	2/4		2/4	
Antal bäddar (standard/tillval)	2/4		2/4	
Mått elektrisk nedsänkbar säng (mm)	2000/1950 x 2100		2000/1950 x 2100	
Mått konvertering soffgrupp (mm) *	2000 x 1470/1310		2000 x 1470/1310	
Kylskåp volym/därv frysfack (l)	153/29		153/29	
Värmsystem	Alde VV		Alde VV	
Tankvolym färskvatten (l) ⁵²⁾	210		210	
Tankvolym färskvatten vid körläge (l)	50		50	
Spillvattenvolym (l)	155		155	
Batterikapacitet (Ah)	2 x 80		2 x 80	
Uttag 230 V/12 V/USB	5/3/3	5/2/4	7/3/5	7/2/6
Art.nr	133000	133500	133010	133510

¹ tillval totalviktshöjning

* tillsammans med extrautrustning

Art.nr		216130	212140
Superpaket	Vikt	Fiat	Iveco
	kg	SEK	SEK
Chassitillval			
Klimatautomatik förarhytt ³³⁾		6 100	21 000
Laddningsbooster ⁴⁷⁾		2 400	-
ESP med Traction Control och hillholder ⁴¹⁾		Standard	8 700
Lädderratt med tillvalet multifunktionsknappar (vid manuell växellåda inkl. läderväxelspak)		-	10 900
Elektrisk parkeringsbroms		-	10 200
Förarhyttens stolar ställbara i lutning (fram), Fiat inkl. ställbar i höjd (bak)		6 500	6 500
Manuella stödben för bekvämare boende		4 900	5 200
Finish instrumentbräda med applikationer i krom		-	3 100
Finish instrumentbräda: Kromade ventilationsgaller		2 700	-
Tillval kaross			
Busspeglar "Carthago bestview" med instegsbelysning, elektriskt inställnings- och uppvärmsbara		4 600	4 600
XL-entrédörr "Safetylux" (b: 63 cm) med dubbel låsning och "coming home" ¹⁷⁾		19 200	19 200
Centrallås för förarhytts-, entrédörr, last- och skotergarageluckor ⁹⁸⁾		12 900	12 900
Uppgradering skotergarage med nålfilt och lastsäkringssystem		3 900	3 900
SOG-toalettventilation ovanför taket		4 200	4 200
Alde värmeväxlare (nyttjande av motorns värme)		13 200	13 200
Truma DuoControl CS gasvakt ⁷³⁾		4 900	4 900
Carthago set med 3 fartysinstrument		3 600	3 600
USB-uttag i sideboard rund loungesittgrupp bak		1 300	1 300
Förberedelse solcellspanel		2 700	2 700
Förberedelse för sat-anläggning		2 700	2 700
Förberedelse backkamera (enkelobjektiv)		2 700	2 700
Toalett Thetford C260 med keramisk insats ⁹²⁾		2 600	2 600
Radio/moniceiver Pioneer 6,8" inkl. DAB+, förberedelse radio Takantenn, högtalare (6 x) ^{80) 88)}		12 300	12 300
Backkamerasystem med enkelobjektiv, inkl. 7" färgmonitor på sidan av instrumentbrädan		12 900	12 900
Totalt pris enskilda tillval		126 300	168 200
Paketpris	95/100	Standard	Standard
Du sparar		126 300	168 200
210330 TILLÄGG mediacentrum Pioneer 9" inkl. navigering och funktionen navigering husbilar, DAB+ ¹⁹⁾	-	10 200	10 200
210300 TILLÄGG backkamera med dubbelobjektiv istället för enkelobjektiv ⁸³⁾	1	Standard	Standard

Art.nr		212312
Förarassistanspaket Iveco ⁵⁶⁾	Vikt	
	kg	SEK
Nödbromsassistent med City Brake (AEBS)		✓
Automatisk avståndsreglering (ACC) med köfunktion		✓
Automatisk helljusaktivering		✓
Aktiv avåkningsvarnare varningston		✓
Kontrollsystem däcklufttryck		✓
Regnsensor med automatiskt halvljus		✓
Sidvindsassistent inkl. ESP		✓
Paketpris	4	94 600

Art.nr 216009

Infotainmentpaket Fiat*	Vikt	
	kg	SEK
Digitalt kombiinstrument med färgdisplay på instrumentbrädan ¹⁰⁴⁾		✓
Ratt och växelspaksknopp med läder inkl. multifunktionsknappar		✓
Multimediasystem Fiat 10,1" inkl. navigering, funktionen navigering husbilar, DAB+ ⁵¹⁾		✓
Paketpris	2	31 100

* Multimediasystemet Fiat 10,1" ersätter radio/moniceiver Pioneer 6,8", hänsyn tas till detta för priset. Infotainmentpaket Fiat ej möjligt tillsammans med mediacentrer Pioneer 9"

Art.nr 212500

Paket entrédörr lyx	Vikt	
	kg	SEK
Elektrisk stängningshjälp för tyst stängning		✓
Extra LED-belysning i dörrfönstret för funktionen "coming & leaving home"		✓
Nyckelfritt system för tillträde via RFID-chip (2x)		✓
Elektrisk dörröppningshjälp in- och utifrån		✓
Paketpris	2	12 400

Art.nr 210730

Paket kök/kaffe	Vikt	
	kg	SEK
Spänningsomvandlare 12 V till 230 V, 1800 watt, nätprioritering		21 800
Kaffekapselbryggare med anslutningssats inkl. utdragssystem i överskåpet med vertikal vågform		3 600
Totalt pris enskilda tillval		25 400
Paketpris	12	21 500
Du sparar		3 900

Art.nr 210562

Sat- och TV-paket	Vikt	
	kg	SEK
Elektrisk utdragsfunktion för LED-TV 40"		11 000
LED-TV 40" ³⁹⁾		23 300
Sat-anläggning Teleco Flatsat Classic 85 med CA-modul ^{12) 23)}		38 500
Radio inkl. förberedelse i rund loungesittgrupp, DAB+ med CD ⁸¹⁾		7 700
Totalt pris enskilda tillval		80 500
Paketpris	51	59 000
Du sparar		21 500
210213 TILLÄGG sat-anläggning Teleco Flatsat Easy Skew Smart 90/Twin LNB för andra TV ^{12) 23)}	2	4 100
210217 TILLÄGG sat-anläggning Oyster Vision 85 med Skew/Twin LNB för andra TV ^{12) 23)}	9	6 400

Art.nr	210583	
TV-paket sovrum/förarhytt (ej tillsammans med kontors- och TV-rumspaket)	Vikt	
	kg	SEK
TV-hållare fast inställbar på höjden i sovdel/förarhytt ³⁶⁾		5 600
LED-TV 24" inkl. högtalare ^{23) 39)}		16 300
Totalt pris enskilda tillval		21 900
Paketpris	14	15 900
Du sparar		6 000
210212 TILLÄGG sat-anläggning Teleco Flatsat Easy Skew Smart 90 och Twin LNB för andra TV ^{12) 23)}	30	35 100
210216 TILLÄGG Sat-anläggning Oyster Vision 85 med Skew och Twin LNB för andra TV ^{12) 23)}	37	38 600

Art.nr	210585	
Kontors- och TV-rumspaket (ej tillsammans med TV-paket sovrum/förarhytt)	Vikt	
	kg	SEK
Tv-hållare inställbar på höjden med väggprofilskena i sovrum/förarhytt ³⁶⁾		✓
LED-TV 24" inkl. högtalare ^{23) 39)}		✓
Vridbara förar- och passagerarsäten		✓
Utdragbar bordsskiva från sideboard passagerarsida		✓
Uttagsatts 230 V och USB över sideboard passagerarsida		✓
Paketpris	44	31 100
210212 TILLÄGG sat-anläggning Teleco Flatsat Easy Skew Smart 90/Twin LNB för andra TV ^{12) 23)}	30	35 100
210216 TILLÄGG Sat-anläggning Oyster Vision 85 med Skew och Twin LNB för andra TV ^{12) 23)}	37	38 600

Art.nr	210841		210842
Klima Summer-paket	Vikt	Modell: I 53	Modell: I 53 L
	kg	SEK	SEK
Takklimatisering Truma Aventa komfort ¹²⁾		30 200	30 200
Elektrisk takmarkis (230 V) kassett alu, grå duk, längd: 5,5 m ⁴³⁾		33 600	-
Elektrisk takmarkis (230 V) kassett alu, grå duk, längd: 6,0 m ⁴³⁾		-	37 100
Totalt pris enskilda tillval		63 800	67 300
Paketpris	90/95	51 800	54 600
Du sparar		12 000	12 700

Artikel-nr		SEK inkl. 25 % moms	kg	Fiat		Iveco	
				I 53	I 53 L	I 53	I 53 L
Chassi Fiat Ducato							
310026	Motor 180 hk/132 kW Euro 6d Final, man. växellåda ⁶⁷⁾	Standard	-	X	X	-	-
310027	Motor 180 hk/132 kW, Euro 6d Final, 9G hydraulisk automatväxel ^{67)**}	44 500	-5	O	O	-	-
310041	Motor 180 hk/132 kW, Euro VI E (heavy duty) 9G hydraulisk automatväxel ⁶⁷⁾	47 400	-5	O	O	-	-
330340	16 tum alufälgar Fiat	10 000	-10	O	-	-	-
330345	16 tum alufälgar Fiat (dubbla axlar)	14 400	-15	-	O	-	-
311816	AL-KO "ACS" High Performance fjäderben framvagn	10 500	-	O	O	-	-
212400	Totalviktshöjning 4 500 kg till 4 800 kg (inkl. AL-KO Air Premium X2/specialalufälgar) ²⁸⁾	101 300	45	O	-	-	-
212405	Totalviktshöjning 4 500 kg till 4 800 kg (inkl. AL-KO Air Premium X4/specialalufälgar) ²⁹⁾	172 500	50	O	-	-	-
212410	Totalviktshöjning från 5 000 kg till 5 400 kg totalvikt (dubbla axlar)* ³⁰⁾	12 700	-	-	O	-	-
212415	Totalviktshöjning 5 000 kg till 5 500 kg totalvikt (AL-KO Air Premium X2)* ³⁰⁾	76 700	60	-	O	-	-
212420	Totalviktshöjning 5 000 kg till 5 500 kg totalvikt (AL-KO Air Premium X4)* ³⁰⁾	157 400	82	-	O	-	-
330840	AL-KO Air Premium X2, luftfjädring på bakaxel ¹³⁾	51 200	45	O	-	-	-
330860	AL-KO Air Premium X2, luftfjädring på bakaxel ¹³⁾	64 000	60	-	O	-	-
330880	AL-KO Air Premium X4, 4-kanalig luftfjädring på bak-/framaxel ^{13) 20)}	122 400	50	O	-	-	-
330900	AL-KO Air Premium X4, 4-kanalig luftfjädring på bak-/framaxel ^{13) 20)}	144 700	82	-	O	-	-
331341	AL-KO HY4 hydrauliska stödben fram och bak ⁴⁸⁾	92 200	70	O	O	-	-
311400	Borttagbar dragkrok	21 200	60	-	O	-	-
311430	Borttagbar dragkrok	25 500	50	O	-	-	-
310630	Ratt och växelspaxknopp med läder	3 500	-	●	●	-	-
310632	Multifunktionsratt (radiofjärrstyrning med styrknappar)	3 500	-	●	●	-	-
Chassi Iveco Daily							
310263	Motor Iveco 21: 207 hk/152 kW, Euro VI E, inkl. 8-växlad automatlåda ⁷⁰⁾	128 000	128	-	-	O	O
330600	Iveco Daily 5,6 t: Komfortpaket baspaket (paket rekommenderas!) ¹³⁾ - Spårviddsökning fram och bak - Speciella komfortstötdämpare fram och bak/helluftsfjädring bak - Alufälgar fram med däck 235/65 R 16C ²⁴⁾ - Totalviktshöjning standardchassi 5,6 t (från 5,6 t till 5,8 t)	136 100	42	-	-	O	-
330606	Iveco Daily 6,7 t: Komfortpaket baspaket (paket rekommenderas!) ¹³⁾ - Spårviddsökning fram - Special komfortstötdämpare fram- och bakaxel/helluftsfjädring bakaxel - Alufälgar fram ²⁴⁾	148 900	65	-	-	-	O
310620	Differentialspärr bakaxel	13 300	11	-	-	O	O
331340	Hydrauliska 4-kanaliga stödben fram och bak med automatisk nivåreglering ^{40) 48)}	102 400	130	-	-	-	O
331440	Dragkrok (släpvagnsvikt max. 3 260 kg Iveco Daily 5,6 t)	28 900	50	-	-	O	O
410010	Fotsteg insteg förarhytt körs in och ut elektriskt ³⁴⁾	6 500	5	-	-	O	O
Fler chassitillval Fiat/Iveco							
330070	Stolvärme förarhytt (förar-/passagerarsäte) ⁶²⁾	9 000	2	O	O	O	O

* Tillval totalviktshöjning 5,4 t/5,5 t och motor 180 hk/132 kW Euro VI E (heavy duty) kan endast beställas tillsammans

O = specialutrustning X = standardutrustning - = ej möjligt ● = ingår i paketet

Artikel-nr		SEK inkl. 25 % moms	kg	153	153 L	153	153 L
					Fiat	Iveco	
Påbyggnad utvändigt							
410150	Extra säkerhetslås i förarhytts-och entrédörr	8 000	2	○	○	○	○
410260	Utvändigt färgkoncept "silverline" (förarhytt och kaross i silver) ²¹⁾	47 700	1	○	○	○	○
410601	Takmarkis kassett alu, grå duk, längd: 5,5 m	26 100	55	○	○	○	○
410640	Elektrisk takmarkis (230 V) kassett alu, grå duk, längd: 5,5 m ⁴³⁾	33 600	60	●	○	●	○
410670	Elektrisk takmarkis (230 V) kassett alu, grå duk, längd: 6,0 m ⁴³⁾	37 100	65	-	●	-	●
410690	LED-ljus vid takmarkis	3 900	5	○	○	○	○
410710	Utdragssystem för förvaring i dubbelgolvet med fyra transportboxar	11 100	20	○	○	-	○
410786	Taklucka Midi-Heki istället för Mini-Heki över nedsänkbar enkelsäng	4 600	2	○	○	○	○
410787	Extra Heki III över rund loungesittgrupp bak	14 100	2	○	○	○	○
Elsystem							
510040	3:e gelbatteri, totalt: 3 x 80 Ah ⁹⁴⁾	7 400	25	○	○	-	○
510054	Litium-jon-batteri 150 Ah inkl. batteridator och sep. pekskärm ⁵⁵⁾	24 500	-34	○	○	○	○
510055	2:a litium-jon-batteri 150 Ah, totalt 300 Ah, inklusive batteridator ⁵⁵⁾	26 900	16	○	○	○	○
510081	Solcellspanel: 2 x 100 watt ¹²⁾	22 200	20	○	○	○	○
510101	Solcellspanel: 1 x 135 watt ¹²⁾	16 600	15	○	○	○	○
510121	Solcellspanel: 2 x 135 watt ¹²⁾	26 700	30	○	○	○	○
510180	Spänningsomvandlare 12 V till 230 V, 1 800 W med nätprioritering	21 800	10	●	●	●	●
510221	Extrauttag: 12 V överskåp rund loungesittgrupp bak	1 300	0,5	○	○	○	○
510241	Extrauttag: 230 V överskåp rund loungesittgrupp bak	1 300	0,5	○	○	○	○
510201	Larmsystem Carthago Security ³⁵⁾	15 900	5	○	○	○	○
510500	Timerstyrd elektriskt uppvärmd framruta	14 400	-	○	○	○	○
Gasol vatten övrigt							
610021	Gasfilter för Truma DuoControl CS gasvakt (rekommenderas) ⁹⁵⁾	2 500	1	○	○	○	○
610120	Utvändigt gasoluttag bakom utvärdig förvaring i dubbelgolvet, passagerarsida	3 100	5	○	○	○	○
610060	Fast gasoltank med Eis Ex defroster och fjärravläsning, 60 l volym ⁴⁰⁾	25 000	50	-	-	○	○
610241	Toalett Thetford med pumpningssystem och fekalietank ^{16) 74)}	33 000	30	○	○	○	○
610500	Durkaluminium för skotergarage	2 100	20	○	○	○	○
610520	Säkerhetsskåp (montering i dubbelgolvet, beroende på planlösning)	5 800	10	○	○	-	○
Kök utrustning							
550020	Bänkskiva med Corian av hög kvalitet	17 800	10	○	○	○	○
550081	Tec-Tower kylskåpskombination 153 l med sep. gasugn ⁷⁵⁾	9 800	20	○	○	○	○
550067	Gasugn med grillfunktion i kökets underskåp ³⁷⁾	11 900	12	○	○	○	○
550287	Kaffekapselbryggare med anslutningsats inkl. utdragssystem	3 600	2	●	●	●	●
Uppvärmning klimat							
650020	Alde: uppvärmbare golvmatta förarhytt	7 100	10	○	○	-	-
650260	Takklimatisering Truma Aventa Comfort ¹²⁾	30 200	30	●	●	●	●
650066	Uppvärmd handuksstång i krom i tvättrummet	3 800	5	○	○	○	○

Artikel-nr		SEK inkl. 25 % moms	kg				
				I53	I53 L	I53	I53 L
				Fiat		Iveco	
Multimedia							
710029	Mediacenter Pioneer 9" inkl. navigering och funktionen navigering husbilar, DAB+ ¹⁹⁾	17 400	-	○	○	○	○
710027	Radio inkl. förberedelse i rund loungesittgrupp, DAB+ med CD ⁸¹⁾	7 700	3	●	●	●	●
710180	Backkamerasystem med dubbelobjektiv, visir inkl. 7" färgmonitor ⁸³⁾	Standard	7	○	○	○	○
710505	LED-TV 40" inkl. elstyrt utdragssystem ^{39) 84)}	34 200	18	●	●	●	●
710461	Extra TV-anslutning i förarhytten (förarsidan) ³⁶⁾	3 800	3	●	●	●	●
710476	TV-hållare fast i förarhytten ³⁶⁾	5 600	3	●	●	●	●
710475	LED-TV 24" i förarhytten (endast tillsammans med TV-fäste och anslutningssats) ^{23) 39)}	16 300	10	●	●	●	●
710575	Servicekamera på spillvattentankens utloppsör ⁸⁵⁾	6 400	2	○	○	○	○
Sat-anläggningar							
750041	Sat-anläggning Teleco Flatsat Classic 85 med CA-modul ^{12) 23)}	38 500	28	●	●	●	●
750046	Sat-anläggning Teleco Flatsat Easy Skew Smart 90/Twin LNB för andra TV ^{12) 23)}	42 500	30	○	○	○	○
750086	Sat-anläggning Oyster Vision 85 med Skew/Twin LNB för andra TV ^{12) 23)}	44 800	37	○	○	○	○
Interiör							
810100	Textilmatta i bodelen	4 200	6	○	○	○	○
810120	Textilmatta för förarhytten	2 200	1	○	○	○	○
810720	Stor spegel på insidan av badrumsdörren	1 800	5	○	○	○	○
810652	Elektriskt utdragbar TV-schäslong	12 000	-	○	○	○	○
810653	Relax-nackstöd (2 x) för TV-platserna i rund loungesittgrupp	3 900	2	○	○	○	○
810581	Bäddbar rund loungesittgrupp ¹⁰¹⁾	6 600	1	○	○	○	○
810650	3:e och 4:e sittplats vid bakre vägg mot färdriktningen inkl. nackstöd ⁵⁾	13 300	22	○	○	○	○
Klädslar							
850610	Venezia - Antara-tygkombination	Standard	-	X	X	X	X
850710	Delvis skinn Elfenben - skinn-tygkombination	16 600	7	○	○	○	○
850720	Delvis skinn Macchiato (23)- skinn-tygkombination	16 600	7	○	○	○	○
850670	Delvis skinn Elfenben Supreme - skinn-tygkombination	25 700	7	○	○	○	○
850690	Skinn Elfenben	41 000	10	○	○	○	○
850730	Skinn Sand	41 000	10	○	○	○	○
850740	Skinn Macchiato	41 000	10	○	○	○	○
850750	Skinn Sand Performance	47 400	10	○	○	○	○
850760	Skinn Macchiato Performance	47 400	10	○	○	○	○
850501	Sovrumsdesign och accessoarer: prydnadskuddar, pläd, spännlakan ²⁶⁾	4 600	7	○	○	○	○

Tips och mer ingående utrustningsinformation



Servicekamera på spillvattentankens utloppsör

Med hjälp av servicekameran under fordonet kan föraren styra husbilen direkt över tömningsplatsen utan att föraren eller passageraren måste lämna fordonet. Den ger alltså en säker, ren och framför allt enkelt tömning av gråvattnet/spillvattnet.

Proceduren kan följas med en central angivelse på radions dubbel-DIN-monitor eller via backkamerans monitor.



Dometic Waeco - backkamera med dubbelobjektiv och visir på bakgaveln

En kompakt färgdubbelkamera med CMOS-bildsensor ger optimal sikt och har en rad praktiska egenskaper för vardagen i husbilen i premiumklassen. Hit hör exempelvis den diagonala bildvinkeln på 140° för backkameran och bildvinkel på 46° för kameran för långt avstånd. Dessutom har den här modellen ett motorstyrt skyddslock, ett utökat temperaturintervall på -30 °C till 70° C och ett separat LED-fönster (bländfritt på natten). När man backar får man hjälp både av avståndsmärkena (3 linjer) på monitorn och även mikrofonen som är integrerad i kameran.



Truma Aventa Comfort - effektiv takklimatanläggning med integrerad värmepump

Aventa Comfort takklimatanläggning kombinerar två högpresterande och effektiva enheter: Ett bekvämt klimatsystem, som kylar och avfuktar effektivt invändigt varma dagar och även ett värmesystem. Med detta kan Truma Aventa Comfort fungera som värmekälla för övergångstiden. Uppvärmning med värmepump är då särskilt energisnålt. Det går att ställa in luftfördelaren fritt och den fördelar luften jämnt och utan drag inuti husbilen. Här måste särskilt framhävas:

den starka kylningen och extra stora lufteffekten på 2400 W

- sleep-funktionen för en tyst kylning
- den praktiska timerfunktionen



Carthago Full-LED-strålkastare

Full-LED-strålkastare som standard för serierna chic c-line, chic e-line, chic s-plus och liner-for-two finns som tillval också för c-tourer. Innovationen har avsevärda fördelar: Ljusfärgen motsvarar ungefär dagsljus och är mindre tröttsamt för ögonen än andra ljussystem. Dessutom har LED-lampor ungefär samma livslängd som fordonet – man slipper därför omständliga lampbyten. Samtidigt är elförbrukningen mycket låg och ljusutbytet nära nog konstant under hela livslängden – en äkta säkerhetsfaktor.

Full-LED-strålkastarna som har utvecklats exklusivt med Carthago använder sig av den senaste LED-tekniken med ännu bättre ljus på körbana och väggkant. Basen är datorberäknade strålkastarlinser. Carthago strålkastare integrerar halvljus, helljus, varsel- och positionsljus samt blinkers.

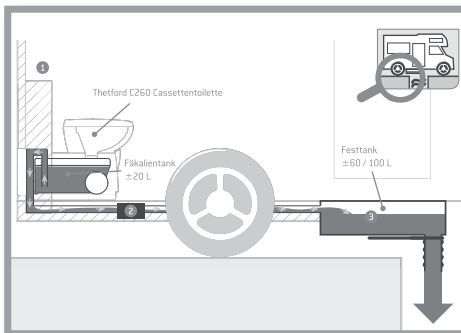

Thetford pumpningssystem fekalietank och toalett-kasset

Med pumpningssystem och separat fekalietank, en volym på 120 l till 200 l (beroende på modell) och en 13 l toalett-kasset uppnår du absolut flexibilitet och oberoende på resorna. Med en enkel knapptryckning aktiverar du en kraftfull pump som matar ut fekalier från toalett-kassetten till den större fekalietanken. Pumpen använder då spillvattnet i tanken.

Du bestämmer om du avfallshanterar toalett-kassetten direkt på plats eller enkelt pumpar fekalier till den avsedda tanken.

Högsta oberoende med stor volym på fekalietanken. Att resa upp till 10 dagar utan servicestation är då inget som helst problem (beroende på modell).

Tips och mer ingående utrustningsinformation

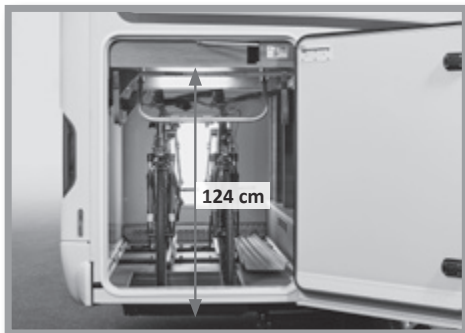

Elcykel-/skotergarage, utökning av lasthöjd upp till 124 cm tillsammans med inskjut- och transportsystem.

Två fördelar hos Carthago queensängsmodeller:

1. Stort elcykel-/skotergarage, samtidigt låg, bekvämt åtkomlig queensäng i bakre delen
2. Utökning av lasthöjd

Lösningen: Genom att fälla upp sängunderkanten och nedsänkningen i golvet går det att transportera cyklar med en styrhöjd på 124 cm. Inskjut- och transportsystem ger enkel lastning. Med den extra täckplattan kan elcykel-/skotergaraget även användas som garagegolv i ett plan.



Carthago Security larmsystem med rörelsedetektorer och gasvarnare

Carthago Security larmsystem skyddar på bästa möjliga sätt mot inbrottstjuvar: Det innehåller en invändig övervakning med rörelsedetektorer och en brytare för aktivering och deaktivering. Med reedkontakter övervakas skotergaraget (på förar- och passagerarsida), förar- och entrédörren samt lastluckorna (på förar- och passagerarsida). Motorhuven övervakas med en dörrkontaktbrytare. Sirenen som kan utlösas med en handsändare vid ett larm eller paniklarm innehåller en nödströmsförsörjning. Dessutom detekteras pålitligt propan-, butan och narkosgas med hjälp av en gas- och extrasensor. Andra funktioner är styrningen av fordonets centrallås och en enkel startspärr. Systemet aktiveras eller deaktiveras med fjärrkontroll.

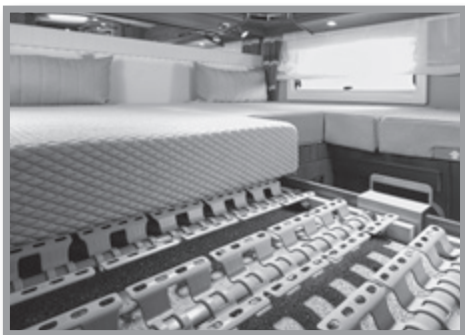

Medicinskt rekommenderat, punktlastiskt sovsystem "Carawinx" och kvalitetsmadrass

Efter uppfinningen av ribbotten är "Carawinx"-systemet den andra revolutionen i världen när det gäller sovkomfort. Ett intelligent samspel av fjäderben, stabil tvärribba och vingar är grunden för en liggkomfort som söker sitt like på marknaden. Vingarna är konstruerade så att de anpassar sig perfekt efter kroppen i alla riktningar genom att de är flexibla. Genom de många stödpunkterna ligger man ergonomiskt och ryggraden avlastas på ett behagligt sätt. I kombination med 7-zons kallskummadrass av hög kvalitet med utmärkta komfortegenskaper görs så att säga en "automatiskt anpassning" efter den vilande kroppen.



Truma DuoControl CS med automatisk gasolomkopplare och Eis-Ex defroster

Truma DuoControl CS är en säkerhetstrycksregulator med krocksensor för två gasflaskor. Om flaskan som används är tom kopplar systemet automatiskt om till reservflaskan. Tack vare den integrerade krocksensorn är Secumotion gasvakt optimal för säker användning av gasol driven utrustning på resan. Vid en olycka reagerar t.ex. krocksensorn redan vid en låg kollisionshastighet från 15 till 20 km/h. Gastillförseln bryts då direkt innan ledningar och utrustning kan skadas. Kom fram med mindre stress, en behaglig känsla och säkerhet för alla.

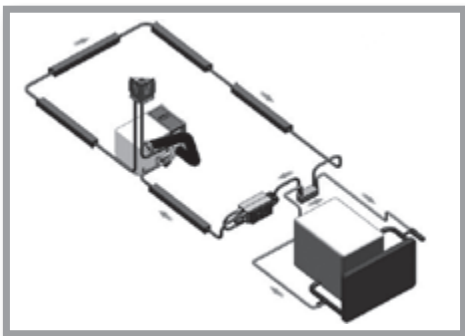

Alde-värmväxlare

Med värmväxlaren kombinerad med centralvärmens från Alde går det att använda husbils-motorns kylarsystem för att värma upp bodelen. Man behöver då bara ställa in den önskade rumstemperaturen med termostaten och värmesystemets cirkulationspump startar.

Med basfordonets cirkulationspump kan uppvärmningen också arbeta i motsatt riktning. I det här fallet fungerar uppvärmningen i bodelen som motorvärmare, centralvärmesvärmare då upp fordonsmotorns kylarsystem.

- Angivna priser gäller inkl. moms 25 % och exkl. frakt- och transportkostnader.
- Fordon avbildas delvis med extrautrustning som kan fås mot pristillägg.
- Viss extrautrustning går ej att montera på samtliga modeller. Fråga din Carthago-återförsäljare om råd!
- Vi förbehåller oss rätten till ändringar av pris, konstruktion och utrustning. Uppgifterna om vad som medföljer leveransen, utseende och prestation motsvarar kunskaperna vid tidpunkten för tryckning av prislistan.
- Om produktbeteckningar skulle ändras under säsongen av våra leverantörer, förbehåller vi oss rätten att leverera en likvärdig del.
- Med reservation för pris-, mått- och viktuppgifter. Lagstadgat momsavdrag gäller alltid vid tidpunkten för leveransen. Samtliga priser är ej bindande och rekommendationer från fabriken. Vid prisanpassningar genom underleverantörer eller basfordonstillverkare ändras priserna på motsvarande sätt
- Madrasstorlekarna kan avvika från de angivna bäddmått.
- Vid montering av extrautrustning kan lastutrymme gå förlorat.
- Angivna priser för extrautrustning gäller för montering vid fabrik (ej vid eftermontering). Beställning av extrautrustning måste göras i samband med beställning av fordonet. Information om detta får du direkt av din Carthago-återförsäljare.
- Möjligheten att montera solcellspaneler och satellitantenn beror på vilka övriga tillbehör som monterats på taket.
- Varje egenhändigt gjord förändring av fordonet kan menligt påverka kör- och trafiksäkerheten.
- All slags ändring av fordonets konstruktionssätt leder till att inga krav på ansvar kan ställas. Samma sak gäller om kunden ändrar lackering/färggivning av karosdelar.
- Med reservation för avvikelser i struktur och färg för de avbildade inredningsföremålen, i den mån det ligger naturligt för de nyttjade resp. materialen är gängse förekommande. Samma sak gäller för tekniska ändringar av fordonet, i den mån produktkvaliteten totalt sett förblir likvärdig eller förbättrad och användningssyftet inte påverkas negativt.
- Emellanåt kan det hända att kläder av låg kvalitet färgar av sig på textilerna på sätesöverdragen. Detta betyder att sätesöverdragen missfärgas resp. textilerna färgar av sig. Vi ansvarar inte för dylika missfärgningar.
- Vi rekommenderar principiellt användandet av Carthago extrautrustning, samt att dessa monteras vid tillverkningen. För skador orsakade av annan utrustning, eller felaktig montering, ansvaras ej. Överlåt alltid eventuella reparationer till en auktoriserad Carthago-verkstad! Låt därför alltid en auktoriserad Carthago återförsäljare utföra reparationer eller uppgraderingar och insistera på att få original extrautrustning från Carthago.
- Alla vatteninstallationer uppfyller gällande krav enligt DIN 2001-2.

Fotnoter

Kompletterande juridisk och teknisk information om fordonsvikterna/tolerans vikt i körklart skick

- 5) 5) Uppgiften om maximalt tillåtna sittplatser avser respektive fordonsvikt vid standardutförande utan tilläggsutrustning och anger det maximala antalet personer som får en sittplats vid körning. Utöver detta är antalet sittplatser beroende av vikt och vikt på axlar. Den kan alltså minska genom installation av tilläggsutrustning (utrustningspaket, extrautrustning) eller endast uppnås med en höjning av totalvikten. Vid extra godkända sittplatser (c-tourer endast tillsammans med tillvalet totalviktshöjning) ökas den minsta nyttovikten per person med 85 kg och samtidigt minskar max. vikt för tilläggsutrustning. Detaljerad information finns på sida 4, nr 3. Vid tillval 5:e sittplats är det genomgående lastutrymme i dubbelgolvet lätt begränsat och dynan ej klädd med bodelens tyg (ej serien liner-for-two).
- 6) Vikten i körklart skick motsvarar enligt EU-genomförandeförordning nr 2021/535 (tom-)vikten för fordonet med standardutrustning från tillverkningen (inklusive smörjmedel, verktyg, reservhjul) plus förare (75 kg) 90 % fylld bränsletank, färskvattentank i körläge (20 l/från serie e-line 50 l), 100 % fylld aluminiumgasolfaska. Den vikt för tilläggsutrustning om tillverkaren har specificerat beror principiellt på vikten i körklart skick och minskar genom installation av tilläggsutrustning (utrustningspaket, extrautrustning). Observera att också den faktiska vikten som anges i intryget om överensstämmelse (Certificate of Conformity, CoC) är ett standardiserat värde. Eftersom en lagstadgad tillåten tolerans på $\pm 5\%$ gäller för vikten i körklart skick, som element för den faktiska vikten, kan även den faktiska vikten avvika från det angivna nominella värdet på motsvarande sätt. Detaljerad information finns på sida 3, nr 2.
- 7) Den maximala vikten för tilläggsutrustning som tillverkaren har specificerat får inte överskridas när du väljer och konfigurerar ditt fordon. Genom den maximala vikten på tilläggsutrustning som tillverkaren har fastställt ska det säkerställas att den lagstadgade s.k. minska nyttovikten också finns för lasten efter att ett fordon har levererats av tillverkaren. Det går alltså endast att beställa och installera så mycket tilläggsutrustning hos tillverkaren så att det fortfarande finns tillräckligt med ledig vikt kvar för bagage och övriga tillbehör (s.k. nyttovikt) utan att den tekniskt tillåtna vikten överskrider. Detaljerad information finns på sida 5, nr 5.
- 9) Den högsta tekniskt tillåtna vikten beskriver den tillåtna vikten som tillverkaren har fastställt efter planlösningen och som husbilen maximalt får väga vid lastat skick (t.ex. 3 500 kg, 4 500 kg). Fordonets högsta tekniskt tillåtna vikt (t.ex. 3 500 kg) får aldrig överskridas vid körning. Detaljerad information finns på sida 3, nr 1.
- 10) Tillåten släpvagnsvikt beror på tågviktsbegränsningen. Vid Fiat Ducato f40 heavy reduceras släpvagnsvikten till 1 800 kg. Släpvagnsvikten beror principiellt på tågviktsbegränsningen: Fiat Ducato AL-KO 6 000 kg, Mercedes-Benz Sprinter AL-KO 5 880 kg. Tillval Fiat Ducato f40 heavy inkl. 16 tums stålfälgar.

Allmänt

- 1) Bilens totallängd, mätt från främre stötfångaren till bakre kant.
- 2) Fordonets totalbredd motsvarar mättet från yttervägg till yttervägg (hjulhusbreddare sida ca: + 100 mm).
- 3) Höjden ändras när viss extrautrustning installeras. Mellan chassiversionerna Fiat light/heavy/dubbelaxel kan det skilja ca 50 mm höjden.
- 4) Vid tillval 5:e sittplats ej bodelsfönster på passagerarsidan (ej XL-modeller).
- 5) Antalet passagerare kan påverkas av lastförmågan och tillåtna axelbelastningar. Antalet kan också reduceras på grund av monterad extrautrustning. Angivet antal passagerare är baserat på ett fordon i standardutförande, och kan i vissa fall uppnås endast efter en höjning av totalvikten. Beroende på modell endast efter höjning av totalvikten. Observera att totalvikt och/eller tillåtna axelbelastningar aldrig får överskridas. Vid tillval 5:e sittplats: Genomgående lastutrymme dubbelgolv lätt begränsat. Dynorna ej klädda med inredningens tyg.
- 6) Lastförmågan beror principiellt på vikt i körklart tillstånd. Extrautrustning och tillbehör ökar fordonets vikt – och reducerar lastförmågan i motsvarande grad. Vidare får lasten aldrig placeras så att tillåten axelbelastning överskrider.
- 7) Angiven vikt i körklart skick definieras som standardutrustning enligt genomförandeförordningen (EU) 2021/535 inkl. grundutrustning (förare 75 kg, 90 % bränsle, 20 l (från e-line: 50 l) färskvatten, 1 gasolfaska aluminium samt elkabel). Vikt i körklart skick ändras genom montering av tillbehör och specialutrustning.
- 8) Torrvikten anger fordonets vikt utan förare, bränsle, färskvatten och gasolfaska samt elektisk förlängningskabel.
- 9) Angivna vikter kan variera $\pm 5\%$.
- 10) Tillåten släpvagnsvikt beror på tågviktsbegränsningen. Vid Fiat Ducato f40 heavy reduceras släpvagnsvikten till 1 800 kg. Släpvagnsvikten beror principiellt på fordonets totalvikt: Fiat Ducato AL-KO 6 000 kg, Mercedes-Benz Sprinter AL-KO 5 880 kg. Tillval Fiat Ducato f40 inkl. 16 tums stålfälgar.
- 11) Bilbarnstol får aldrig placeras på passagerarsätet.
- 12) Monteringsmöjlighet beror på vilka andra tillbehör som monterats på taket. Vid tillval sat-anläggning och takklimatisering bygger detta 130 mm på taket.
- 13) Hälluftsfjädring bakaxel med möjlighet att justera höjden. Sänkningen av luftfjädringen på bakaxeln kan, när stödbenen bak samtidigt är utfällda, leda till skador på fordonet kaross.
- 14) Vid tillval takklimatisering ej takfläkt som standard i köket vid serien chic c-line.
- 15) Tillsammans med tillval 5:e bältesplats med trepunktsbälte i modellerna med sidsoffa på passagerarsida, vid chic e-line: Ej bodelsfönster ovanför sidositbänken (bortfaller ej vid XL-modeller).
- 16) Theford tillverkarinformation: För att fekalierna ska brytas ned på rätt sätt och för att pumpsystemet ska fungera, är det viktigt att endast använda Theford sanérvätska och Theford Aqua Soft toalettpapper. Vid tillval pumpsystem ej SOG-toaletventilation med "utsläpp ovanför taket". Toaletventilation görs via kassettsens golvventil i fordonets undergolv. Tillval toalett Theford med pumpsystem och fekaliटकank ej möjligt tillsammans med tillval keramisk toalett med fast monterad fekaliटकank.
- 17) Centrallås styrs med radiosändare i tändningsnyckeln. Funktionen "coming home": Aktivering av förtältslampa/instegsbelysning via fjärrkontroll i huvudnyckel med automatisk fördröjning.

- 18) Designbarskåp med plats för tre Carthago vinglas och tre longdrinkglas.
- 19) Mediacenter Pioneer med pekskärm i förarhytten, trådlöst Apple CarPlay/Android Auto, Bluetooth, USB-gränssnitt för anslutning av bärbara enheter. Ej möjligt tillsammans med Mercedes-Benz-chassi.
- 20) Hälluftsfjädring med automatisk nivåreglering. Fordonets totalhöjd ökas med 30 mm.
- 21) Takytor för att undvika ogynnsam värmepåverkan i glasfiberarmerat vitt. Kvaliteten på ytan på glasfiberarmeringen motsvarar en lackerad utvändig plåt. Lätta färgskillnader för lackeringen mellan förarhytt och kaross möjligt.
- 22) Ej taklucka Mini Heki i köksavdelningen.
- 23) Väljs en sat-anläggning och en extra LED-TV i sovrummet, kan endast sat-anläggningen med TWIN (för två TV-apparater) beställas.
- 24) Hjulsdor optiskt passande till alufälgar fram.
- 25) Tillval extra TV-anslutning ej möjligt tillsammans med tillval 710470 LED-TV 24", eftersom det redan ingår.
- 26) Carthago sovrumsdesign och accessoarer bestående av en eller två prydnadskuddar (beroende på modell) jacquardpläd med invävd Carthago-logga och en uppsättning spännlakan för respektive modell.
- 27) Observera för XL-modeller: Treddelad sittdyna, ej utdragbar.
- 28) Totalviktsökning från 4 500 kg till 4 800 kg (AL-KO Air Premium X2, fyra lättmetallfälgar special med ökad lastkapacitet). Axelbelastningarna är: Framaxel 2 250 kg/bakaxel 2 700 kg. Totalviktsökning 4 500 kg till 4 800 kg ej möjligt tillsammans med tillval 16 tums alufälgar.
- 29) Totalviktsökning från 4 500 kg till 4 800 kg (AL-KO Air Premium X4, fyra lättmetallfälgar special med ökad lastkapacitet). Axelbelastningarna är: Framaxel 2 300 kg/bakaxel 2 700 kg. Totalviktsökning 4 500 kg till 4 800 kg ej möjligt tillsammans med tillval 16 tums alufälgar.
- 30) Axelbelastningarna är: Framaxel 2 300 kg/bakaxel 2 x 1 600 kg.
- 31) Chassivarianten 6,7 t har förstärkt ram, totalviktsökning till 6,7 t totalvikt.
- 32) Vid val av 16 tums alufälgar ökas bakaxellasten till 2 500 kg.
- 33) Vid ogynnsamma förhållanden kan manuell efterjustering av luftkonditionering behövas.
- 34) Obligatoriskt tillval enligt lag vid chassivariant 6,7 t.
- 35) Tillval larmsystem Carthago Security inkl. rörelsedetektorer bodel, kontaktbrytare dörr och skotergerage, paniklarmfunktion, aktivering blinkers, gassensor KO-gas - propan- och butangas. Det försäkringsrättsliga godkännandet av larmsystemet regleras olika i olika länder och kan inte garanteras av tillverkaren.
- 36) Inkl. anslutningssats: Koaxialkabel, antennuttag, 12 V-uttag.
- 37) Bortfaller lådor i underskåp kök (antal beroende på modell). Mått ugn i köksdelen (i mm): höjd 445 x bredd 445 x djup 490. Ej möjligt tillsammans med tillvalet Tec-Tower.
- 39) TV med mottagare DVB-T2 tuner (inkl. USB, HDMI, Full-HD). Omställning av TV-apparaterna från Q1 2023 till Smart-TV.
- 40) Tillval fast gasoltank och tillval hydrauliska stödben kan inte beställas tillsammans – undantag modellerna chic s-plus 61 XL LE, 64 XL QB.
- 41) Genom säkerhetsfunktionen ESP begränsas maxhastigheten till 110 km/h.
- 42) Vid tillval elcykel/-skotergerage ändras tankvolymen för spillvatten vid c-tourer/chic c-line till 110 liter, vid chic-c-line volymen för färskvatten till 160 l, reducering av lastförmåga i skotergeraget med 100 kg. Ej möjligt tillsammans med tillval golvplåt av durkaluminium för skotergerage.
- 43) Observera: för användning i fordonets egna elsystem (utan extern strömkälla) krävs en omvandlare.
- 45) Position: Sittgrupp (230 V, USB), sovrums överskåp bak (230 V, USB), skotergerage (230 V).
- 46) Vid tillfället ej utvändig förvaring i dubbelgolvet vid entrédörren (gäller ej modellerna XL).
- 47) Laddningsboostern integreras mellan generator och startmotor och även bodelsbatteri och ser till att generatoren producerar ström vid körning tills batterierna är uppladdade.
- 48) Vid tillval hydrauliska stödben (Fiat: HY 4, Iveco: E&P) ej mekaniska stödben. Tillval hydrauliska stödben med automatisk nivåreglering.
- 49) Tillval totalviktsökning inkl. "ACS" High Performance fjäderben framvagn.
- 51) Multimediasystem (Mercedes-Benz: 10,2"-display; Fiat: 10,1"-display), Bluetooth-anslutning med audio-streaming och handsfreefunktion, smart-phoneintegration via Android Auto eller Apple CarPlay, USB-gränssnitt för anslutning av bärbara enheter. Mercedes-Benz: Fordonsvikter och fordonsmått kan inte läggas in separat i navigeringssystemet.
- 52) Den angivna tankvolymen färskvatten innehåller redan volymen för varmvattenberedaren.
- 53) Vid tillval Sky Dream Comfort är setet med fartygsinstrument integrerat i överskåp i förarhytten.
- 54) Den levererade takantennen vid varianten Mercedes-Benz har även GPS-funktion.
- 55) Tillvalet litium-jon-batteri ersätter standard gelbatteriet/gelbatterierna. Batterinivån kan läsas av via kostnadsfri app och pekskärm med laddningsautomatik 18 Ah. Finns fr.o.m. juni 2023.
- 56) Vid val för förarassistanspaketet integreras den nödvändiga radarsensorn i kylargrillen.
- 57) Förstärkta fjädrar framvagn för optimerad körkomfort ej möjligt tillsammans med AL-KO "ACS" High Performance fjäderben framvagn.
- 59) Tillval Utdragssystem för förvaring i dubbelgolvet inkl. fyra transportboxar ej möjligt tillsammans med tillval 5:e sittplats (vid modellerna 50 LE, 51 QB. Möjligt för 61 XL LE, 64 XL QB, det finns dock kollisionrisk om vid samtidig användning).
- 61) Tillval keramisk toalett med fast monterad fekalietank ej möjligt tillsammans med toalett Thetford med pumpsystem och fekalietank. rengöringsmunstycke med Gardenaanslutning (observera: begränsning dubbelgolvskällare).
- 62) Tillval stolvärme förarhytt (förar-/passagerarsäte) ställs in i 2 steg.
- 63) Tillval Truma Combi 6E ej möjligt tillsammans med tillvalet Alde vattenburen värme.
- 64) Designbarskåp med plats för två Carthago vinglas och två Carthago longdrinkglas.
- 65) Krockbromssystemet utlöser automatiskt en bromsning vid en krock för att förhindra eller mildra en eventuell efterföljande krock.
- 66) Tillval golvplåt av durkaluminium ej möjligt tillsammans med elcykel/-skotergerage.
- 67) Rak 4-cylindrig motor med 2,2 l. motor på 140 hk: 350/380 Nm, motor 180 hk: 380/450 Nm.
- 68) 9G hydraulisk automatväxel vid Fiat Ducato f35 endast tillsammans med tillvalet 16 tum stålfälgar eller 16 tum alufälgar.
- 69) Vid tillval bäddbar sittgrupp sänkbar bordsskiva ej fotpedal för bordsinställning. Spaken för bordsinställning finns vid denna variant under bordsskivan.
- 70) Tillval Motor Iveco 21: 3,0 l Euro VI, 4-cylindrig, 207 hk/152 kW, 470 Nm inkl. 8-växlad automatlåda.
- 71) Tillval inskjut- och transportsystem för 2 elcyklar endast möjligt tillsammans med elcykel/-skotergerage.
- 73) Tillval Truma DuoControl CS med automatisk gasolomkopplare och Eis-Ex defroster.
- 74) Tankvolym chic e-line: kassett 13 l plus fekalietank 110 l. Tankvolym chic s-plus: kassett 13 l plus fekalietank 112 l. Tankvolym liner-for-two: kassett 13 l plus fekalietank 60 l.
- 75) Tillval Tec-Tower kylskåpskombination 153 l, dubbelhängd dörr och sep. frysfack och gasugn. Ej möjligt tillsammans med tillval gasugn i kökets underskåp.
- 76) Tillval "Sky Dream Comfort" med överskåp runt om sittgrupp och förarhytt, två stora panorama-takfönster integrerade i designertakhimlen med indirekt dämpad belysning istället för nedsänkbar säng.
- 77) Stilen casablanca: Möbeldekor ädelkorsbär med fronter överskåp i högglass Elfenben.
- 78) Stilen linea progressiva: Snickerier guldakacia i bicolor-look med fronter överskåp i högglass Elfenben, överskåpens undersidor i matt pärlemor.
- 79) Stilen linea noble: Snickerier och fronter överskåp med Noce Fino, köksfronter med bicolor-look högglass Elfenben och lotusvitt.
- 80) Tillval Radio/Moniceiver med pekskärm i förarhytten, Bluetooth och USB-gränssnitt för anslutning av portabla enheter.
- 81) Radio med DAB+ med CD, musikstyrning via USB, App-Connect, inkl. radioförberedelse i bodelen rund loungesittgrupp bak över sideboard (med autom. omkoppling till bodelsbatteri).
- 82) Backkamerasytem med enkelobjektiv, inkl. 7" färgmonitor integrerade på sidan av instrumentbrädan.
- 83) Backkamerasytem, dubbelobjektiv och visir på bakvägg inkl. 7" färgmonitor på sidan av instrumentbrädan.
- 84) Tillval LED-TV 40" inkl. elstyrd utdragssystem, endast tillsammans med radio i rund loungesittgrupp bak.
- 85) Servicekamera på utloppsör spillvattentank med indikering via double-DIN eller monitor på instrumentbrädan.
- 86) LED-TV 24" inkl. TV-hållare, högtalare och integrerad trådlös kontaktbrytare i TV-väggen för sovdel (endast tillsammans med anslutningssats).
- 87) LED-TV 24" i sovrummet, integrerad i snickerierna (endast i TV-paket sovrums).
- 88) Högtalare i förarhytten (2x) och vid sittgruppen (2x, liner-for-two: 4x), DVB-T2-mottagning.
- 89) Tillval med enskilda ljusmoduler. Ej jämförbar med Carthago Full-LED-strålkastaren.
- 91) Tillval extra vattenburen golvvärme; extra värmeslingor i dubbelgolvet vid sittgruppen. Vid chic s-plus även i förarhytten.
- 92) Tillval toalett Thetford C 260 med keramisk insats och 3-stegs nivåangivelse.
- 93) På grund av max. framaxellast på 2,1 t är maximalt 3 sittplatser möjligt.
- 94) Tillval 3:e gelbatteri, totalt: 3 x 80 Ah med laddare 2 x 16 A = 32 A.
- 95) Beställning av gasfiltret kombinerat med tillvalet Truma DuoControl CS rekommenderas, eftersom tillverkaren av Truma DuoControl CS ej ger någon garanti om gstrycksregulator och ventiler slutar fungera eller har brister på grund av nedoljning eller andra främmande ämnen i gasolen.
- 96) Uppsättningen består av två kaffe- och två espressokoppar.
- 98) Centrallås ej för gasolurymme och toalettlucka.
- 99) Rak 4-cylindrig motor med 2,0 l max. 400 Nm.
- 101) Vid tillval bäddbar rund loungesittgrupp minskar det lyxiga soffbordet.
- 103) Paket kök/kaffe resp. tillval spänningsovandlare vid c-compactline/c-tourer endast tillsammans med extra batteri (gel/litium).
- 104) Digitalt kombiinstrument med färgdisplay på instrumentbrädan för optimal anslutning till Fiat multimediasystem 10,1" för att visa 3D-navigeringskartor och förarassistanssystem.
- 105) Prisuppgifterna är ett rekommenderat pris. På grund av den mycket föränderliga kostnads- och prisutvecklingen på anskaffningsmarknaderna, vilket gör att priserna inte kan beräknas på lång sikt, förbehåller vi oss att under året anpassa våra priser gentemot våra återförsäljare och därmed även en motsvarande anpassning av våra rekommenderade priser. Självklart försöker vi alltid lämna en lämplig prisuppgift till alla berörda. Vi rekommenderar att fråga din återförsäljare efter gällande pris vid tidpunkten då avtalet sluts.

Carthago Reisemobilbau GmbH
www.carthago.com

Bli den första att få reda på alla de
senaste nyheterna om Carthago!
Registrering av nyhetsbrev under



Om uppgifterna i prislistan: När denna prislista ges ut upphör alla tidigare prislistor att gälla. Efter denna katalogs tryckning, i februari 2023, kan ändringar göras under modellåret. Tillverkaren förbehåller sig att göra nödvändiga konstruktions- och formändringar, i den mån de är till för tekniskt framsteg och är rimliga för kunden, samt för utrustningsändringar, avvikelser i färgsammansättningen eller i enskilda färgtoner, avvikelser i materialegenskaper samt ändringar av leveransomfånget. Detta gäller även färgavvikelser på basfordon, i den mån de beror på ändringar från tillverkaren av basfordonet. Prata med din återförsäljare för att få aktuell information om produkter och modeller.

Uppgifterna om leveransomfång, utseende, prestanda, mått och vikter för fordonen - avvikelser inom ramen av tillverkningstoleranserna (+/- 5 % max.) är möjlig och tillåtet - är enligt de kunskaper som finns vid tidpunkten för tryckningen. Observera att fordonen på bilderna kan vara extrautrustade och även kan ha utrustning som inte är standard och inte heller kommer att kunna beställas som specialutrustning.

Eftertryck, även av delar, är endast tillåtet med skriftlig tillstånd i förväg från Carthago Reisemobilbau GmbH. Uppgifterna i denna trycksak uppfyller tyska StVO och StVZO. Med reservation för fel och tryckfel.

© Carthago Reisemobilbau GmbH. 88236 Aulendorf, Tel. +49 7525 9200-0
Tryck i Tyskland.

www.carthago.com